

# Instrukcja użytkownika

Dell E2015HV

Dell E2215HV

Dell E2715H

Nr modelu: E2015HV / E2215HV / E2715H

Model - zgodność z przepisami: E2015HVf / E2215HVf /  
E2715Hf





**UWAGA:** UWAGA oznacza ważną informację, pomocną w lepszym używaniu monitora.



**PRZESTROGA:** PRZESTROGA oznacza potencjalne niebezpieczeństwo uszkodzenia lub utraty danych, w przypadku nie zastosowania się do instrukcji.



**OSTRZEŻENIE:** OSTRZEŻENIE oznacza potencjalną możliwość wystąpienia uszkodzenia własności, obrażeń osób lub śmierci.

© 2014 Dell Inc. Wszelkie prawa zastrzeżone.

Informacje w tym dokumencie mogą zostać zmienione bez powiadomienia. Odtwarzanie tych materiałów w jakikolwiek sposób, bez pisemnego pozwolenia Dell Inc., jest zabronione.

**Znaki towarowe użyte w tym tekście:** *Dell* i logo *DELL* to znaki towarowe Dell Inc. Microsoft i Windows to zastrzeżone znaki towarowe lub znaki towarowe Microsoft Corporation w Stanach Zjednoczonych i/lub w innych krajach. ENERGY STAR to zastrzeżony znak towarowy Agencji Ochrony Środowiska USA. Jako partner ENERGY STAR, firma Dell Inc. określiła, że ten produkt spełnia zalecenia ENERGY STAR dotyczące efektywności energetycznej.

W dokumencie mogą być użyte inne znaki towarowe i nazwy handlowe, w odniesieniu do jednostek roszczących sobie prawo do marki i nazw lub produktów tych jednostek. Dell Inc. nie rości sobie prawa do żadnych zastrzeżonych znaków towarowych i nazw handlowych, innych niż jej własne.

2014 – 7 Rev. A00

# Spis treści

<b>Instrukcja użytkownika Dell Display Manager . . . . .</b>	<b>6</b>
Informacje ogólne . . . . .	6
Używanie okna dialogowego szybkich ustawień . . . . .	6
Ustawienie podstawowych funkcji wyświetlania . . . . .	7
Przypisanie do aplikacji trybów ustawień wstępnych . . . . .	7
Zastosowanie funkcji oszczędzania energii . . . . .	9
<b>O monitorze . . . . .</b>	<b>10</b>
Zawartość opakowania . . . . .	10
Właściwości produktu . . . . .	11
Identyfikacja części i elementów sterowania . . . . .	12
Specyfikacje monitora . . . . .	17
Tryby zarządzania zasilaniem . . . . .	17
Przypisanie styków . . . . .	19
Zgodność z Plug and Play . . . . .	22
Dane techniczne panelu płaskiego . . . . .	22
Dane techniczne rozdzielczości . . . . .	23
Dane techniczne elektryczne . . . . .	23
Wstępnie ustawione tryby wyświetlania . . . . .	24
Charakterystyki fizyczne . . . . .	25
Charakterystyki środowiskowe . . . . .	26
Polityka jakości i pikseli monitora LCD . . . . .	27
Wskazówki dotyczące konserwacji . . . . .	27
Dbanie o monitor . . . . .	27

<b>Ustawienia monitora</b> . . . . .	<b>28</b>
Zakładanie podstawy . . . . .	28
Podłączanie monitora . . . . .	30
Podłączenie niebieskiego kabla VGA . . . . .	30
Podłączenie białego kabla DVI (wyłącznie dla E2715H) . . . . .	31
Podłączenie czarnego kabla DisplayPort (wyłącznie dla E2715H) . . . . .	31
Prowadzenie kabli (dla E2215HV/E2715H) . . . . .	31
Zakładanie pokrywy kabli (wyłącznie dla E2715H) . . . . .	32
Demontaż podstawy monitora . . . . .	32
Mocowanie na ścianie (opcja) . . . . .	34
<b>Używanie monitora</b> . . . . .	<b>35</b>
Włącz zasilanie monitora . . . . .	35
Używanie elementów sterowania na panelu przednim . . . . .	35
Przyciski na panelu przednim . . . . .	37
Używanie menu ekranowego (OSD). . . . .	38
Dostęp do systemu menu . . . . .	38
Komunikaty OSD . . . . .	56
Ustawienie maksymalnej rozdzielczości . . . . .	59
Nachylenie . . . . .	60
<b>Rozwiązywanie problemów</b> . . . . .	<b>61</b>
Autotest. . . . .	61
Wbudowane testy diagnostyczne . . . . .	62
Wbudowane testy diagnostyczne . . . . .	62
Typowe problemy. . . . .	63
Problemy charakterystyczne dla produktu . . . . .	66
Problemy związane z panelem dźwiękowym Dell . . . . .	67

<b>Dodatek</b> .....	<b>69</b>
Uwaga FCC (tylko USA) i inne informacje dotyczące przepisów .....	69
Kontakt z firmą Dell .....	69
<b>Ustawienia monitora</b> .....	<b>70</b>
Ustawienie rozdzielczości wyświetlania na 1600 x 900 (dla E2015HV) lub 1920 x 1080 (dla E2215HV/E2715H) (Maksymalna) .....	70
Jeśli używany jest komputer Dell typu desktop lub przenośny komputer Dell z dostępem do Internetu . . .	.71
Jeśli używany jest komputer typu desktop, komputer przenośny lub karta graficzna innej marki niż Dell . . . .	.71
Procedura ustawiania dwóch monitorów w Windows Vista® ,Windows® 7 ,Windows® 8 ,Windows® 8.1: . . .	72
Dla Windows Vista®. . . . .	72
Dla Windows® 7 . . . . .	74
Dla Windows® 8 ,Windows® 8.1 . . . . .	76
Ustawianie stylów wyświetlania dla wielu monitorów . . . . .	78

# Instrukcja użytkownika Dell Display Manager

## Informacje ogólne

Dell Display Manager to aplikacja Windows wykorzystywana do zarządzania monitorem lub grupą monitorów. Umożliwia ona ręczną regulację wyświetlanego obrazu, przypisanie automatycznych ustawień, zarządzanie zasilaniem, obracanie obrazu i inne funkcje dotyczące wybranych modeli Dell. Po zainstalowaniu, aplikacja Dell Display Manager będzie uruchamiana przy każdym uruchomieniu systemu i umieści na pasku powiadomień swoją ikonę. Informacje o podłączonych do systemu monitorach są zawsze dostępne po przemieszczeniu kursora nad ikonę na pasku powiadomień.

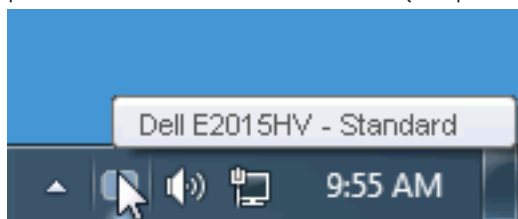

## Używanie okna dialogowego szybkich ustawień

Kliknięcie ikony Dell Display Manager na pasku powiadomień, otwiera okno dialogowe szybkich ustawień. Po podłączeniu do systemu więcej niż jednego obsługiwanego modelu Dell, poprzez użycie dostarczonego menu, można wybrać określony monitor docelowy. Okno dialogowe szybkich ustawień, umożliwia wygodną regulację poziomów jasności i kontrastu monitora, wstępnie ustawione tryby można wybrać ręcznie lub ustawić na tryb automatyczny, po czym może zostać zmieniona rozdzielczość ekranu.

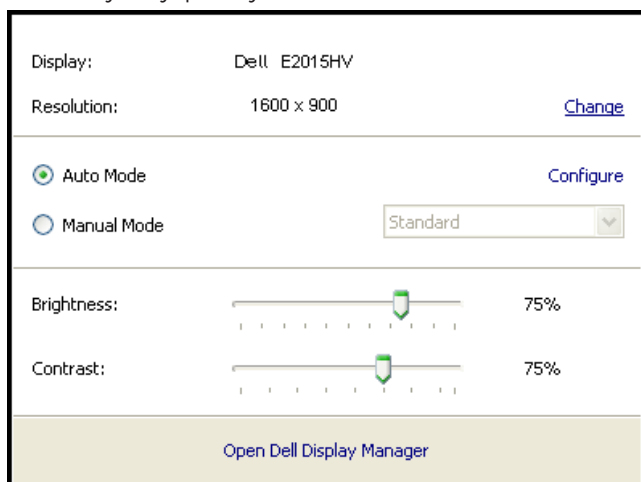

Okno dialogowe szybkich ustawień udostępnia także dostęp do zaawansowanego interfejsu użytkownika Dell Display Manager, używanego do regulacji podstawowych funkcji, konfiguracji trybu automatycznego i dostępu do innych funkcji.

## Ustawienie podstawowych funkcji wyświetlania

Tryb ustawień wstępnych dla wybranego monitora, można wybrać ręcznie z użyciem menu w zakładce Podstawowe. Alternatywnie, można włączyć tryb ustawień automatycznych. Tryb ustawień automatycznych powoduje automatyczne zastosowanie preferowanego trybu ustawień wstępnych, po uaktywnieniu w monitorze niektórych aplikacji. Po każdej zmianie ustawień, komunikat ekranowy pokazuje przez chwilę aktualny tryb ustawień wstępnych.

Wybrane kontrast i jasność monitora, można także wyregulować bezpośrednio z zakładki Podstawowe.

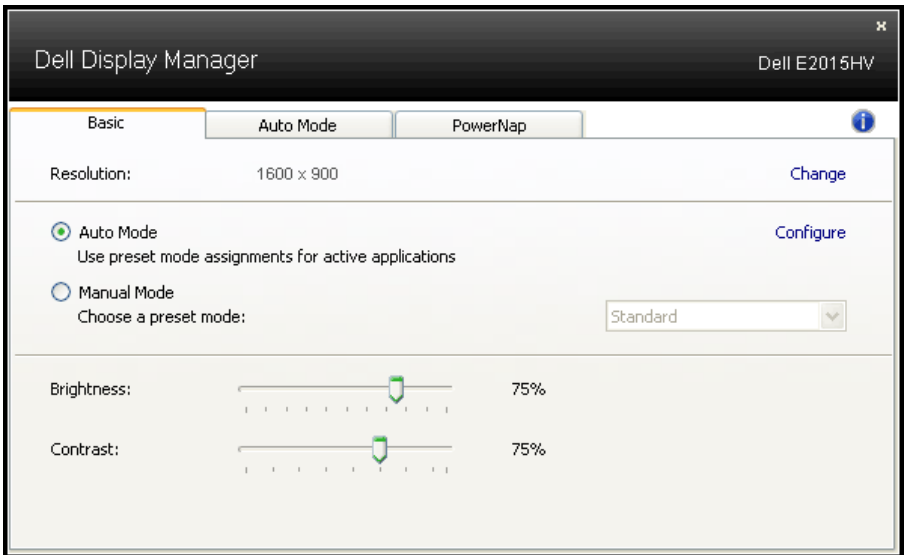

## Przypisanie do aplikacji trybów ustawień wstępnych

Zakładka Tryb automatyczny umożliwia powiązanie określonego Trybu ustawień wstępnych z określoną aplikacją i automatyczne jego zastosowanie. Kiedy włączony jest Tryb automatyczny, Dell Display Manager automatycznie przełączy na odpowiedni Tryb ustawień wstępnych, kiedy uruchamiana jest powiązana aplikacja. Tryb ustawień wstępnych przypisany do określonej aplikacji, może być taki sam w każdym podłączonym monitorze lub może być inny dla każdego kolejnego monitora.

Aplikacja Dell Display Manager jest wstępnie skonfigurowana dla wielu popularnych aplikacji. W celu dodania do listy powiązań nowej aplikacji wystarczy przeciągnąć aplikację z ekranu, menu Start Windows lub skądkolwiek i upuścić ją na bieżącej liście.

**UWAGA:** Nie będą skuteczne przypisania trybu ustawień wstępnych dla plików wsadowych, skryptów i programów ładujących, jak również dla plików niewykonywalnych, takich jak archiwa zip lub pliki spakowane.

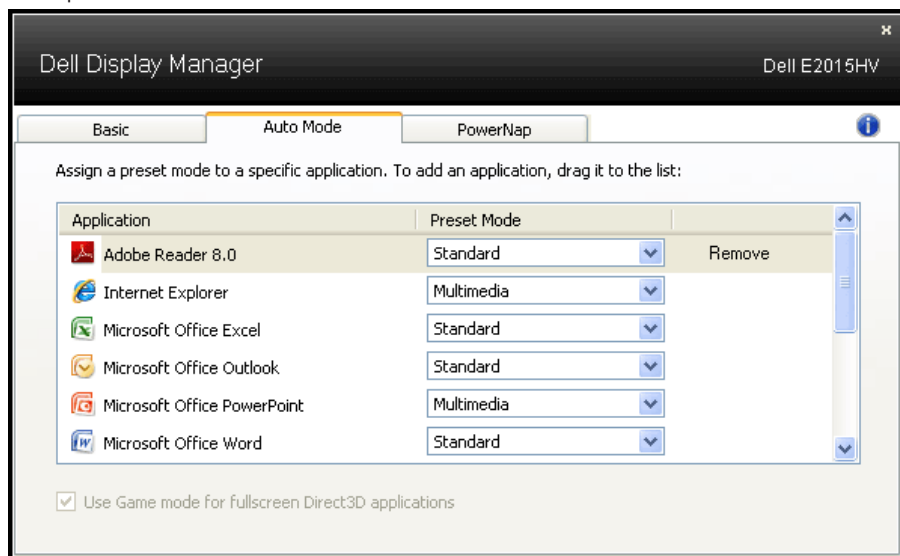



## Zastosowanie funkcji oszczędzania energii

W obsługiwanych modelach Dell znajduje się zakładka PowerNap, udostępniająca opcje oszczędzania energii. Po uaktywnieniu wygaszacza ekranu w celu oszczędzania energii, jasność monitora może zostać automatycznie ustawiona na poziom minimalny lub monitor może zostać przestawiony w tryb uśpienia.

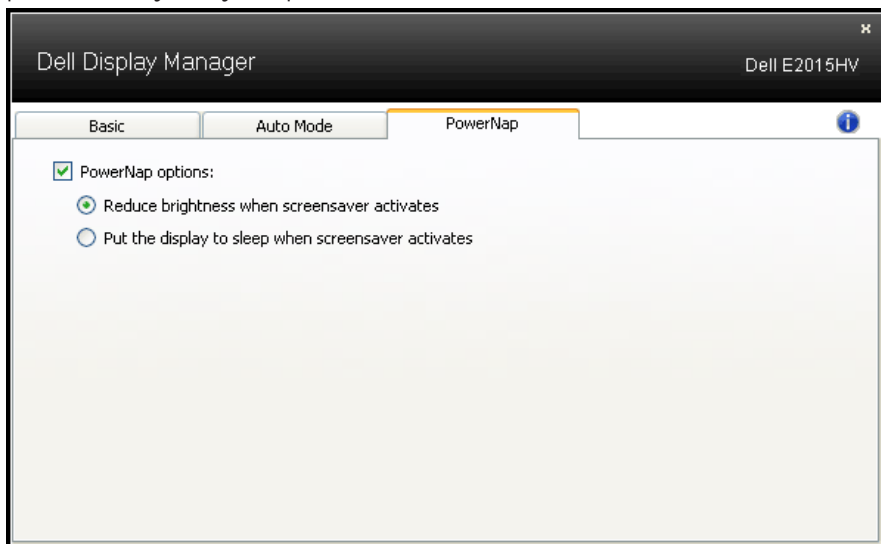







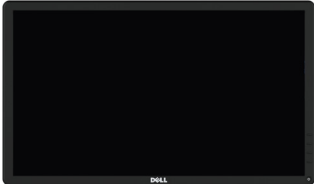
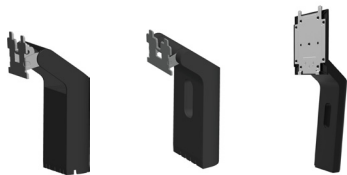

# O monitorze

## Zawartość opakowania

Monitor jest dostarczany ze wszystkimi pokazanymi poniżej komponentami. Upewnij się, że otrzymałeś wszystkie komponenty i **Kontakt z firmą Dell**, jeśli czegoś brakuje.

**UWAGA:** Niektóre elementy mogą być opcjonalne i nie są dostarczane z danym monitorem. Niektóre funkcje lub multimedia mogą być niedostępne w niektórych krajach.

	<ul style="list-style-type: none"><li>• Monitor</li></ul>
 E2015HV    E2215HV    E2715H	<ul style="list-style-type: none"><li>• Wspornik</li></ul>
 E2015HV/E2215HV    E2715H	<ul style="list-style-type: none"><li>• Podstawa</li></ul>
 E2015HV/E2215HV	<ul style="list-style-type: none"><li>• Pokrywa śrub VESA™</li></ul>
 E2715H	<ul style="list-style-type: none"><li>• Pokrywa kabli</li></ul>
	<ul style="list-style-type: none"><li>• Kabel zasilający (zależy od kraju)</li></ul>
	<ul style="list-style-type: none"><li>• Kabel VGA</li></ul>

 <p style="text-align: center;">E2715H</p>	<ul style="list-style-type: none"> <li>• Kabel DVI</li> </ul>
	<ul style="list-style-type: none"> <li>• Nośnik Sterowniki i dokumentacja</li> <li>• Instrukcja szybkiej instalacji</li> <li>• Informacje dotyczące bezpieczeństwa i przepisów</li> </ul>

## Właściwości produktu

Wyświetlacz z płaskim panelem Dell E2215HV / E2215HV / E2715H posiada aktywną matrycę, tranzystor cienkowarstwowy, wyświetlacz ciekłokrystaliczny (LCD) i podświetlenie LED. Właściwości monitora:

- **E2215HV:** Przekątna widocznego ekranu 49,53cm (19,5 cala), rozdzielczość 1600 x 900, plus pełnoekranowa obsługa niższych rozdzielczości.
- **E2215HV:** Przekątna widocznego ekranu 54,69 cm (21,5 cala), rozdzielczość 1920 x 1080, plus pełnoekranowa obsługa niższych rozdzielczości.
- **E2715H:** Przekątna widocznego ekranu 68,58 cm (27,0 cala), rozdzielczość 1920 x 1080, plus pełnoekranowa obsługa niższych rozdzielczości.
- Obsługa regulacji nachylania.
- Zdejmowana podstawa i rozstaw otworów montażowych (100 mm) w standardzie VESA (Video Electronics Standards Association), zapewniają elastyczne rozwiązania montażu.
- Obsługa plug and play, jeśli funkcja ta jest wspierana przez system.
- Regulacje z użyciem menu ekranowego (OSD, On-Screen Display) ułatwiają konfigurację i optymalizację ekranu.
- Nośnik z oprogramowaniem i dokumentacją, zawierający plik informacji (INF), plik ICM (Image Color Matching File) i dokumentację produktu.
- Oprogramowanie Dell Display Manager
- Zgodność z ENERGY STAR.
- Gniazdo blokady zabezpieczenia.
- **E2715H:** Blokada podstawy.
- Obsługa zarządzania.

- **E2015HV/E2215HV**: zgodność z EPEAT Silver.
- **E2715H**: Zgodność z EPEAT Gold.
- CECP (dla Chin).
- Zgodność z RoHS.
- **E2715H**: Wyświetlacze z certyfikatem TCO.
- **E2015HV/E2215HV**: Obsługa VGA.
- **E2715H**: Obsługa VGA, DVI-D, Displayport 1.2.
- Wskaźnik zużycia energii, pokazuje ilość energii zużywanej przez monitor w czasie rzeczywistym.

## Identyfikacja części i elementów sterowania

Widok z przodu

E2015HV:



## E2215HV/E2715H:



1.	Przyciski funkcji (Dalsze informacje, patrz <b>Używanie monitora</b> )
2	Przycisk Włączenie/Wyłączenie (ze wskaźnikiem LED)

## Widok od tyłu E2015HV:

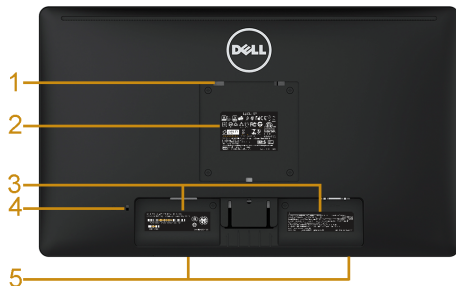

E2015HV



Widok od tyłu z podstawą monitora

Etykieta	Opis	Zastosowanie
1	Otwory montażowe VESA (100 mm)	Do montażu monitora.
2	Etykieta zgodności z przepisami	Lista zgodności z przepisami.
3	Etykieta numeru seryjnego z kodem kreskowym	Sprawdź tę etykietę, jeśli poszukujesz informacji o kontakcie z pomocą techniczną Dell.

4	Gniazdo blokady zabezpieczenia	Zabezpieczenie monitora blokadą zabezpieczenia (linka zabezpieczenia nie dostarczona).
5	Gniazda montażowe panelu dźwiękowego Dell	Do zamocowania opcjonalnego panelu dźwiękowego Dell.

## E2215HV:

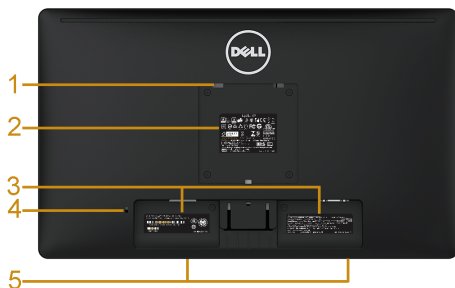

E2215HV



Widok od tyłu z podstawą monitora

Etykieta	Opis	Zastosowanie
1	Otwory montażowe VESA (100 mm)	Do montażu monitora.
2	Etykieta zgodności z przepisami	Lista zgodności z przepisami.
3	Etykieta numeru seryjnego z kodem kreskowym	Sprawdź tę etykietę, jeśli poszukujesz informacji o kontakcie z pomocą techniczną Dell.
4	Gniazdo blokady zabezpieczenia	Zabezpieczenie monitora blokadą zabezpieczenia (linka zabezpieczenia nie dostarczona).
5	Gniazda montażowe panelu dźwiękowego Dell	Do zamocowania opcjonalnego panelu dźwiękowego Dell.
6	Gniazdo prowadzenia okablowania	Do organizacji przebiegu kabli, poprzez umieszczenie ich w gnieździe.

## E2715H:

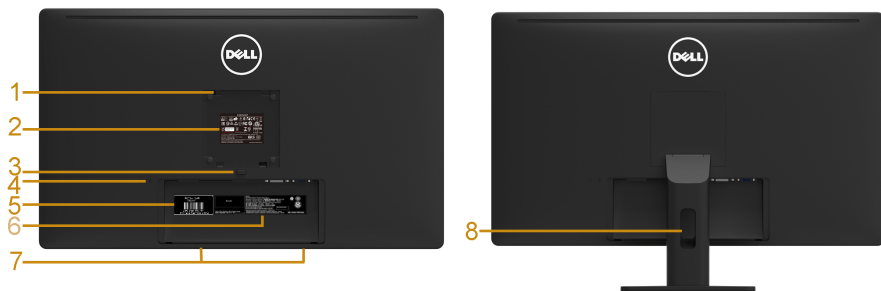

E2715H

Widok od tyłu z podstawą monitora

Etykieta	Opis	Zastosowanie
1	Otwory montażowe VESA (100 mm)	Do montażu monitora.
2	Etykieta zgodności z przepisami	Lista zgodności z przepisami.
3	Przycisk zwolnienia obudowy	Zwalnianie podstawy od monitora.
4	Gniazdo blokady zabezpieczenia	Zabezpieczenie monitora blokadą zabezpieczenia (linka zabezpieczenia nie dostarczona).
5	Etykieta znacznika serwisowego	Znacznik serwisowy Dell jest używany do gwarancji Dell i do celów zarządzania obsługą klienta oraz do zapisu ustawień podstawowego systemu.
6	Etykieta numeru seryjnego z kodem kreskowym	Sprawdź tę etykietę, jeśli poszukujesz informacji o kontakcie z pomocą techniczną Dell.
7	Gniazda montażowe panelu dźwiękowego Dell	Do zamocowania opcjonalnego panelu dźwiękowego Dell.
8	Gniazdo prowadzenia okablowania	Do organizacji przebiegu kabli, poprzez umieszczenie ich w gnieździe.

## Widok z boku



E2015HV/E2215HV

E2715H

Prawa strona

## Widok z dołu

### E2015HV/E2215HV:



Etykieta	Opis	Zastosowanie
1	Złącze zasilania prądem przemiennym	Do podłączenia kabla zasilania monitora.
2	Złącze VGA	Do podłączenia komputera do monitora kablem VGA.

### E2715H:



Etykieta	Opis	Zastosowanie
1	Złącze zasilania prądem przemiennym	Do podłączenia kabla zasilania monitora.
2	Złącze DisplayPort	Do podłączania komputera do monitora kablem DisplayPort.
3	Złącze DVI	Do podłączenia komputera do monitora kablem DVI.
4	Złącze VGA	Do podłączenia komputera do monitora kablem VGA.



## Specyfikacje monitora

Następne części zawierają informacje dotyczące różnych trybów zarządzania zasilaniem i przypisania styków dla różnych złączy monitora.

### Tryby zarządzania zasilaniem

Jeśli w komputerze zainstalowana jest karta graficzna lub oprogramowanie zgodne z VESA DPM, monitor automatycznie redukuje zużycie energii, gdy nie jest używany. Określa się to jako Tryb oszczędzania energii. Jeśli komputer wykryje wejście z klawiatury, myszy lub innego urządzenia wejścia, automatycznie wznowi działanie. Następująca tabela pokazuje zużycie energii i sygnały tej funkcji automatycznego oszczędzania energii:

#### E2015HV:

Tryby VESA	Synchr. pozioma	Synchr. pionowa	Video	Wskaźnik zasilania	Zużycie energii
Normalne działanie	Aktywna	Aktywna	Aktywna	Biały	20 W (maksymalnie) ** 16 W (typowo)
Tryb wył. aktywności	Nieaktywna	Nieaktywna	Pusty	Jarzy się na biało	Mniej niż 0,5 W
Wyłączenie	-	-		Wył.	Mniej niż 0,5 W *

#### E2215HV:

Tryby VESA	Synchr. pozioma	Synchr. pionowa	Video	Wskaźnik zasilania	Zużycie energii
Normalne działanie	Aktywna	Aktywna	Aktywna	Biały	25 W (maksymalnie) ** 18,5 W (typowo)
Tryb wył. aktywności	Nieaktywna	Nieaktywna	Pusty	Jarzy się na biało	Mniej niż 0,5 W
Wyłączenie	-	-		Wył.	Mniej niż 0,5 W *

#### E2715H:

Tryby VESA	Synchr. pozioma	Synchr. pionowa	Video	Wskaźnik zasilania	Zużycie energii
Normalne działanie	Aktywna	Aktywna	Aktywna	Biały	31 W (maksymalnie) ** 25 W (typowo)
Tryb wył. aktywności	Nieaktywna	Nieaktywna	Pusty	Jarzy się na biało	Mniej niż 0,5 W
Wyłączenie	-	-		Wył.	Mniej niż 0,5 W *

OSD działa wyłącznie w trybie *normalne działanie*. Po naciśnięciu w trybie wyłączenia aktywności, dowolnego innego przycisku oprócz przycisku zasilania, wyświetlone zostaną następujące komunikaty:

#### Dell E2015HV / E2215HV

There is no signal coming from your computer. Press any key on the keyboard or move the mouse to wake it up.

#### E2715H

There is no signal coming from your computer. Press any key on the keyboard or move the mouse to wake it up. If there is no display, press the monitor button now to select the correct input source on the On-Screen-Display menu.

Uaktywnij komputer i monitor w celu uzyskania dostępu do **OSD**.

 **UWAGA:** Monitor Dell E2215HV / E2215HV / E2715H jest zgodny z ENERGY STAR®.



\* Zerowe zużycie energii w trybie WYŁ. można uzyskać wyłącznie poprzez odłączenie kabla sieciowego od monitora.

\*\* Maksymalne zużycie energii z maks. luminancją i kontrastem.

## Przypisanie styków

### 15-stykowe złącze D-Sub

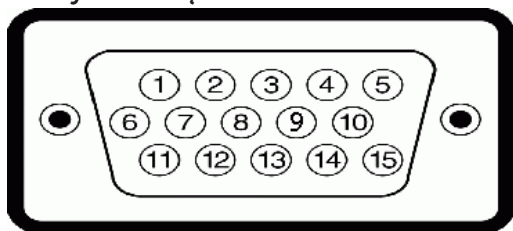

Numer styku	Strona monitora 15-stykowego kabla sygnałowego
1	Video-Czerwony
2	Video-Zielony
3	Video-Niebieski
4	GND
5	Autotest
6	GND-R
7	GND-G
8	GND-B
9	DDC +5 V
10	GND-synchr.
11	GND
12	Dane DDC
13	Synchr. pozioma
14	Synchr. pionowa
15	Zegar DDC

## Złącze DVI

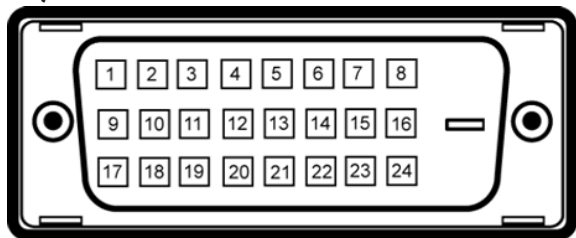

Numer styku	24-stykowa strona podłączonego kabla sygnalowego
1	TMDS RX2-
2	TMDS RX2+
3	TMDS Uziemienie
4	Zmienny
5	Zmienny
6	Zegar DDC
7	Dane DDC
8	Zmienny
9	TMDS RX1-
10	TMDS RX1+
11	TMDS Uziemienie
12	Zmienny
13	Zmienny
14	Zasilanie +5 V
15	Autotest
16	Wykrywanie bez wyłączenia
17	TMDS RX0-
18	TMDS RX0+
19	TMDS Uziemienie
20	Zmienny
21	Zmienny
22	TMDS Uziemienie
23	TMDS Zegar+
24	TMDS Zegar-

## Złącze DisplayPort

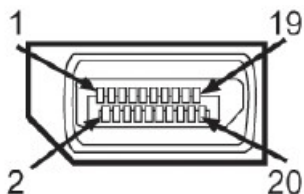

Numer styku	20-stykowa strona podłączonego kabla sygnałowego
1	ML0(p)
2	GND
3	ML0(n)
4	ML1(p)
5	GND
6	ML1(n)
7	ML2(p)
8	GND
9	ML2(n)
10	ML3(p)
11	GND
12	ML3(n)
13	GND
14	GND
15	AUX(p)
16	GND
17	AUX(n)
18	HPD
19	DP_PWR_Powrót
20	+3.3 V DP_PWR

## Zgodność z Plug and Play

Monitor można zainstalować w dowolnym systemie zgodnym z Plug and Play. Monitor automatycznie udostępnia dla komputera dane EDID (Extended Display Identification Data) poprzez protokoły DDC (Display Data Channel), dlatego system może wykonać automatyczną konfigurację i optymalizację ustawień. Większość instalacji monitora jest automatyczna. W razie potrzeby, można wybrać inne ustawienia.

## Dane techniczne panelu płaskiego

Numer modelu	E2015HV	E2215HV	E2715H
Typ ekranu	Aktywna matryca - TFT LCD	Aktywna matryca - TFT LCD	Aktywna matryca - TFT LCD
Typ panelu	TN	TN	IPS/PLS
Widoczny obraz			
Przekątna	495,3 mm (19,50 cala)	546,9 mm (21,53 cala)	685,8 mm (27,00 cala)
Obszar aktywny w poziomie	432,0 ± 1,92 mm (17,0 ± 0,08 cala)	476,64 mm (18,77 cala)	597,9 mm (23,54 cala)
Obszar aktywny w pionie	239,76 ± 3,42 mm (9,44 ± 0,13 cala)	268,11 mm (10,56 cala)	336,3 mm (13,24 cala)
Powierzchnia	103576,3 ± 6,57 mm <sup>2</sup> (160,57 ± 0,01 cala <sup>2</sup> )	146168,58 mm <sup>2</sup> (198,21 cala <sup>2</sup> )	201073,77 mm <sup>2</sup> (311,67 cala <sup>2</sup> )
Podziałka pikseli	0,2712 x 0,2626 ± 0,0074 mm	0,2483 x 0,2483 mm	0,3114 x 0,3114 mm
Kąt widzenia:			
W poziomie	90° typowy	90° typowy	178° typowy
W pionie	50° do 65° typowy	50° do 65° typowy	178° typowy
Wyjście luminancji	200 cd/m <sup>2</sup> (typowe)	200 cd/m <sup>2</sup> (typowe)	300 cd/m <sup>2</sup> (typowe)
Współczynnik kontrastu	600 do 1 (typowy)	600 do 1 (typowy)	1000 do 1 (typowy)
Powłoka płyty przedniej	Antyodblaskowa z twardą warstwą 3H	Antyodblaskowa z twardą warstwą 3H	Antyodblaskowa z twardą warstwą 3H
Podświetlenie	System listwy podświetlenia LED	System listwy podświetlenia LED	System listwy podświetlenia LED

Czas odpowiedzi	5 ms typowy (czarny do białego)	5 ms typowy (czarny do białego)	8 ms typowo (szare do szarego)
Głębokość kolorów	16,7 mln kolorów	16,7 mln kolorów	16,7 mln kolorów
Gama kolorów	85 % (typowa) **	85 % (typowa) **	85 % (typowa) **

\*\* Gama kolorów E2015HV/E2215HV/E2715H (typowa) została określona w oparciu o standardowe testy CIE1976 (85 %) i CIE1931 (72%).

### Dane techniczne rozdzielczości

Numer modelu	E2015HV	E2215HV/E2715H
Zakres skanowania <ul style="list-style-type: none"> <li>W poziomie</li> <li>W pionie</li> </ul>	30 kHz do 83 kHz (automatyczne) 56 Hz do 76 Hz (automatyczne)	
Maksymalna wstępnie ustawiona rozdzielczość	1600 x 900 przy 60 Hz	1920 x 1080 przy 60 Hz

### Dane techniczne elektryczne

Numer modelu	E2215HV/E2215HV	E2715H
Sygnały wejścia wideo	Analogowy RGB: 0,7 Volt $\pm$ 5 %, impedancja wejścia 75 om	<ul style="list-style-type: none"> <li>Analogowy RGB: 0,7 Volt <math>\pm</math> 5 %, impedancja wejścia 75 om</li> <li>Cyfrowy DVI-D TMDS, 600 mV na każdą linię różnicową, biegunowość dodatnia, przy impedancji wejścia 50 om</li> <li>DisplayPort*, 600mV dla każdej linii różnicowej, impedancja wejścia na parę różnicową 100 om</li> </ul>
Sygnały wejściowe synchronizacji	Oddzielna synchronizacja w poziomie i w pionie, bez-biegunowy poziom TTL, SOG (Composite SYNC on green)	
Napięcie/ częstotliwość/ prąd wejścia prądu przemiennego	Prąd zmienny 100 V do prąd zmienny 240 V/50 Hz lub 60 Hz $\pm$ 3 Hz/1,5 A (typowe)	
Prąd rozruchowy	120 V: 30 A (maks.) 240 V: 60 A (maks.)	

\*Obsługa specyfikacji DP 1.2 (CORE). Wyłączenie transakcji Fast AUX, transportu stereo 3D, HBR Audio (lub wysokiej szybkości przesyłu audio).

## Wstępnie ustawione tryby wyświetlania

Następująca tabela zawiera listę wstępnie ustawionych trybów, dla których Dell gwarantuje rozmiar obrazu i wyśrodkowanie:

### E2015HV:

Tryb wyświetlania	Częstotliwość pozioma (kHz)	Częstotliwość pionowa (Hz)	Zegar pikseli (MHz)	Polaryzacja synchronizacji (w poziomie/w pionie)
VESA, 720 x 400	31,5	70,1	28,3	-/+
VESA, 640 x 480	31,5	59,9	25,2	-/-
VESA, 640 x 480	37,5	75,0	31,5	-/-
VESA, 800 x 600	37,9	60,3	40,0	+/+
VESA, 800 x 600	46,9	75,0	49,5	+/+
VESA, 1024 x 768	48,4	60,0	65,0	-/-
VESA, 1024 x 768	60,0	75,0	78,8	+/+
VESA, 1152 x 864	67,5	75,0	108,0	+/+
VESA, 1280 x 1024	64,0	60,0	108,0	+/+
VESA, 1280 x 1024	80,0	75,0	135,0	+/+
VESA, 1600 x 900	55,5	60,0	97,8	+/-

### E2215HV/E2715H:

Tryb wyświetlania	Częstotliwość pozioma (kHz)	Częstotliwość pionowa (Hz)	Zegar pikseli (MHz)	Polaryzacja synchronizacji (w poziomie/w pionie)
VESA, 720 x 400	31,5	70,1	28,3	-/+
VESA, 640 x 480	31,5	59,9	25,2	-/-
VESA, 640 x 480	37,5	75,0	31,5	-/-
VESA, 800 x 600	37,9	60,3	40,0	+/+
VESA, 800 x 600	46,9	75,0	49,5	+/+
VESA, 1024 x 768	48,4	60,0	65,0	-/-
VESA, 1024 x 768	60,0	75,0	78,8	+/+
VESA, 1152 x 864	67,5	75,0	108,0	+/+
VESA, 1280 x 1024	64,0	60,0	108,0	+/+
VESA, 1280 x 1024	80,0	75,0	135,0	+/+
VESA, 1600 x 900	60,0	60,0	108,0	+/+



VESA, 1920 x 1080	67,5	60,0	148,5	+/+
-------------------	------	------	-------	-----

## Charakterystyki fizyczne

Następująca tabela zawiera charakterystyki fizyczne monitora:

Numer modelu	E2015HV	E2215HV	E2715H
Typ złącza	D-subminiaturowe, niebieskie złącze	D-subminiaturowe, niebieskie złącze	D-subminiaturowe, niebieskie złącze; DVI-D: białe złącze; DP: czarne złącze
Kabel sygnałowy	VGA	VGA	VGA DVI-D DisplayPort
Wymiary: (z podstawą) Wysokość	358,8 mm (14,12 cala)	395,8 mm (15,59 cala)	459,0 mm (18,07 cala)
Szerokość	473,9 mm (typowe), 468,6 mm (Minimum) (18,66 cala (typowe), 18,45 cala (Minimum))	513,2 mm (20,21 cala)	641,5 mm (25,26 cala)
Głębokość	165,5 mm (6,52 cala)	165,5 mm (6,52 cala)	180,0 mm (7,09 cala)
Wymiary: (bez podstawy) Wysokość	276,3 mm (10,88 cala)	304,7 mm (12,00 cala)	379,9 mm (14,96 cala)
Szerokość	473,9 mm (typowe), 468,6 mm (Minimum) (18,66 cala (typowe), 18,45 cala (Minimum))	513,2 mm (20,21 cala)	641,5 mm (25,26 cala)
Głębokość	46,5 mm (1,83 cala)	46,5 mm (1,83 cala)	46,5 mm (1,83 cala)
Wymiary podstawy: Wysokość	149,0 mm (5,87 cala)	171,9 mm (6,77 cala)	339,1 mm (13,35 cala)
Szerokość	180,6 mm (7,11 cala)	180,5 mm (7,11 cala)	220,0 mm (8,66 cala)

Głębokość	165,5 mm (6,52 cala)	165,5 mm (6,52 cala)	180,0 mm (7,09 cala)
Masa:			
Masa z opakowaniem	3,65 kg (8,03 funta)	4,25 kg (9,35 funta)	8,55 kg (18,81 funta)
Masa z zamontowaną podstawą i kablami	3,00 kg (6,60 funta)	3,50 kg (7,70 funta)	6,15 kg (13,53 funta)
Masa bez zespołu podstawy (do montażu ściennego lub do montażu VESA - bez kabli)	2,38 kg (5,24 funta)	2,90 kg (6,38 funta)	4,53 kg (9,97 funta)
Masa zespołu podstawy	0,33 kg (0,73 funta)	0,40 kg (0,88 funta)	1,19 kg (2,62 funta)

### Charakterystyki środowiskowe

Następująca tabela zawiera warunki środowiskowe dla monitora:

Numer modelu	E2015HV	E2215HV	E2715H
Temperatura <ul style="list-style-type: none"> <li>Działanie</li> <li>Bez działania</li> </ul>	0 °C do 40 °C (32 °F do 104 °F) Przechowywanie: -20 °C do 60 °C (-4 °F do 140 °F) Transport: -20 °C do 60 °C (-4 °F do 140 °F)		
Wilgotność <ul style="list-style-type: none"> <li>Działanie</li> <li>Bez działania</li> </ul>	10 % do 80 % (bez kondensacji) Przechowywanie: 5 % do 90 % (bez kondensacji) Transport: 5 % do 90 % (bez kondensacji)		
Wysokość nad poziomem morza <ul style="list-style-type: none"> <li>Działanie</li> <li>Bez działania</li> </ul>	Maks. 5 000 m (16 404 ft) Maks. 12 191 m (40 000 stóp)		
Odprowadzanie ciepła	68,3 BTU/ godzinę (maksymalne) 54,6 BTU/ godzinę (typowe)	85,3 BTU/ godzinę (maksymalne) 63,1 BTU/ godzinę (typowe)	105,8 BTU/ godzinę (maksymalne) 85,3 BTU/ godzinę (typowe)

## Polityka jakości i pikseli monitora LCD

Podczas procesu produkcji monitorów LCD, może się zdarzyć, że jeden lub więcej pikseli utrwali się w niezmienionym stanie. Widocznym rezultatem jest martwy piksel, który wygląda jak bardzo mały, ciemny lub jasny odbarwiony punkt. Stale świecenie piksela, określa się jako "jasny punkt". Gdy piksel pozostaje czarny, określa się go jako "ciemny punkt".

Prawie w każdym przypadku, te martwe piksele są trudno widoczne i nie pogarszają jakości wyświetlania lub użyteczności. Wyświetlacz z 1 do 5 martwymi pikselami jest uważany za normalny i mieszczący się w zakresie obowiązujących norm. Dodatkowe informacje, patrz strona Dell Support, pod adresem:

<http://www.dell.com/support/monitors>.

## Wskazówki dotyczące konserwacji

### *Dbanie o monitor*

- △ **PRZESTROGA:** Przed czyszczeniem monitora należy przeczytać i zastosować się do zaleceń dotyczących bezpieczeństwa.
- △ **PRZESTROGA:** Przed czyszczeniem monitora należy odłączyć od gniazdka elektrycznego kabel zasilający monitora.

Podczas rozpakowywania, czyszczenia lub obsługi monitora należy przestrzegać poniższych zaleceń:

- W celu oczyszczenia ekranu antystatycznego, lekko zwilż wodą miękką, czystą szmatkę. Jeśli to możliwe należy używać specjalnych chusteczek do czyszczenia ekranu lub środków odpowiednich do czyszczenia powłok antystatycznych. Nie należy używać benzenu, rozcieńczalnika, amoniaku, ściernych środków czyszczących lub sprężonego powietrza.
- Do czyszczenia plastików należy używać lekko zwilżoną, ciepłą szmatkę. Należy unikać używania jakichkolwiek detergentów, ponieważ niektóre detergenty pozostawiają na plastikach mleczny osad.
- Jeśli po rozpakowaniu monitora zauważony zostanie biały proszek należy wytrzeć go szmatką. Proszek ten pojawia się podczas transportowania monitora.
- Podczas obsługi monitora należy uważać, ponieważ zarysowanie monitorów w ciemnych kolorach, powoduje pozostawienie białych śladów, bardziej widocznych niż na monitorach w jasnych kolorach.
- Aby uzyskać najlepszą jakość obrazu na monitorze należy używać dynamicznie zmieniany wygaszacz ekranu i wyłączać monitor, gdy nie jest używany.

# Ustawienia monitora

## Zakładanie podstawy

 **UWAGA:** Po dostarczeniu monitora z fabryki, podstawa jest odłączona.

1. Zamontuj na podstawie wspornik podstawy.

**E2015HV:**

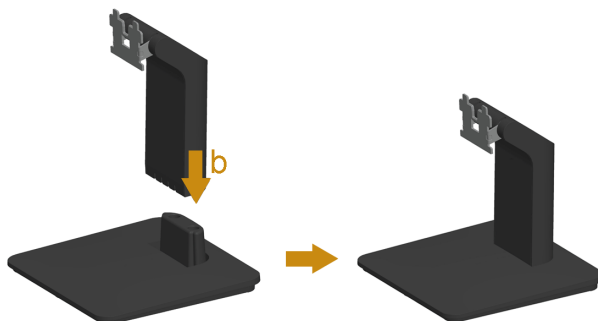

**E2215HV:**

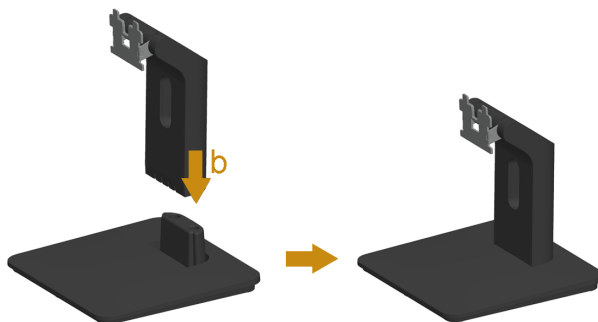

**E2715H:**

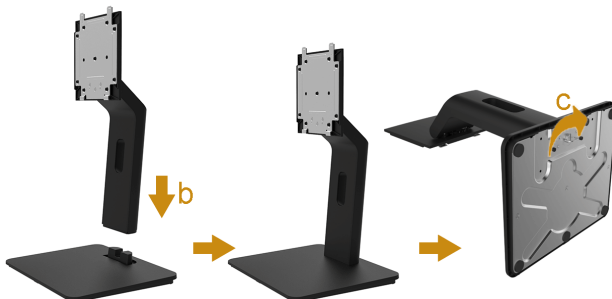

- a. Ustaw podstawę monitora na stabilnej powierzchni stołu.
  - b. Wsuń wspornik podstawy monitora w dół, aż do zatrzaśnięcia.
  - c. Przykręć śrubę znajdującą się w podstawie.
2. Zamontuj zespół podstawy do monitora:

#### E2015HV/E2215HV:



- a. Połóż monitor na miękkiej tkaninie lub poduszce w pobliżu krawędzi biurka.
- b. Dopasuj wspornik montażu podstawy do rowków na monitorze.
- c. Wsuń wspornik w kierunku monitora, aż do zatrzaśnięcia.

#### E2715H:



- a. Zdejmij pokrywę i umieść monitor na płaskiej powierzchni.
- b. Dopasuj dwa zaczepy w górnej części podstawy do rowków z tyłu monitora.
- c. Naciskaj podstawę, aż do ich zaskoczenia na miejsce.

## Podłączanie monitora

**⚠ OSTRZEŻENIE:** Przed rozpoczęciem jakichkolwiek procedur z tej części, wykonaj Instrukcje bezpieczeństwa.

W celu podłączenia monitora do komputera:

1. Wyłącz komputer i odłącz kabel zasilający.
2. Podłącz kabel monitora z białym (cyfrowe DVI-D), niebieskim (analogowe VGA) lub czarnym (DisplayPort) złączem do odpowiedniego portu wideo z tyłu komputera. Nie używaj wszystkich trzech kabli na raz. Z trzech kabli można skorzystać tylko wtedy, gdy są podłączone do trzech różnych komputerów z odpowiednimi systemami wideo.

### Podłączenie niebieskiego kabla VGA

E2015HV:



E2215HV:



E2715H:

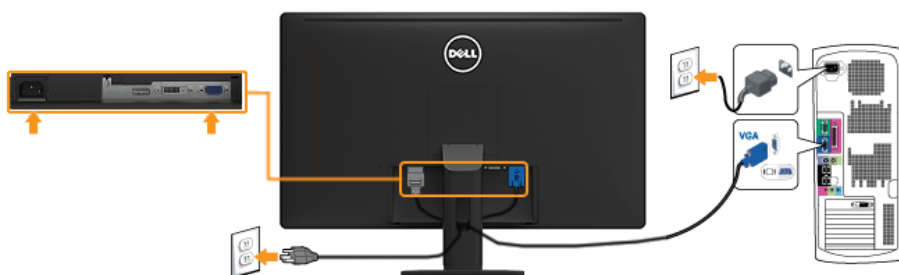

### Podłączenie białego kabla DVI (wyłącznie dla E2715H)

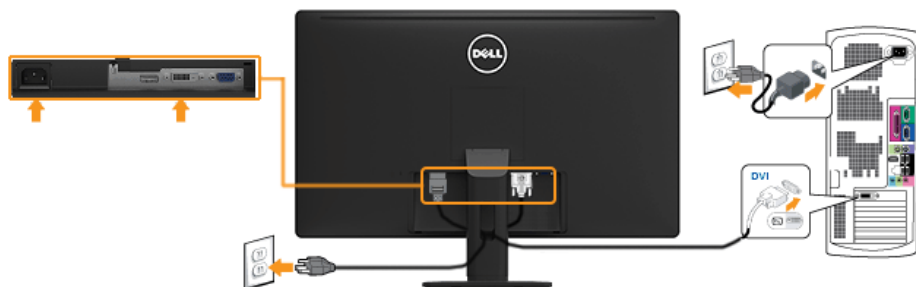

### Podłączenie czarnego kabla DisplayPort (wyłącznie dla E2715H)



 **Uwaga:** Grafiki służą wyłącznie jako ilustracje. Wygląd komputera może być inny.

### Prowadzenie kabli (dla E2215HV/E2715H)

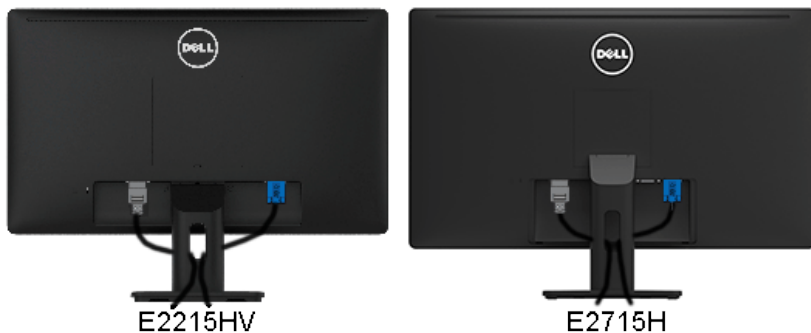

Po podłączeniu do monitora i komputera wszystkich niezbędnych kabli, (Sprawdź Podłączenie monitora), poprowadź wszystkie kable jak pokazano powyżej.

## Zakładanie pokrywy kabli (wyłącznie dla E2715H)

 **UWAGA:** Po dostarczeniu monitora z fabryki, pokrywa kabli jest odłączona.



W celu założenia pokrywy kabli:

1. Dopasuj dwa zaczepy w górnej części pokrywy kabli do rowków z tyłu monitora.
2. Naciskaj pokrywę kabli, aż do ich zaskoczenia na miejsce.

## Demontaż podstawy monitora

Po umieszczeniu panelu monitora na miękkim materiale lub poduszce, wykonaj następujące czynności w celu zdemontowania podstawy monitora:

**E2015HV:**





## E2215HV:



1. Użyj długiego wkrętaka, do naciśnięcia zatrzasku zwolnienia znajdującego się w otworze nad podstawą monitora.
2. Po zwolnieniu zatrzasku, odłącz podstawę monitora od monitora.

## E2715H:

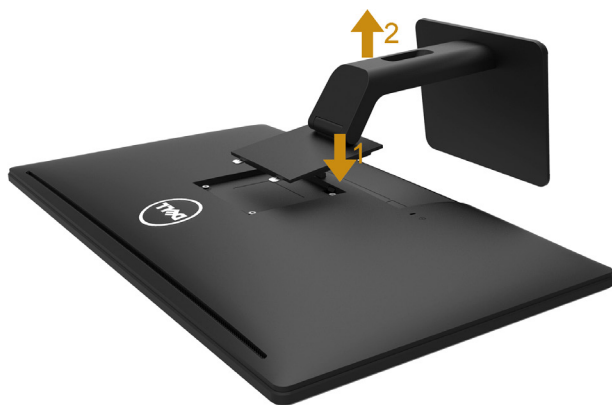

1. Naciśnij i przytrzymaj przycisk zwalniania podstawy.
2. Podnieś podstawę i odsuń ją od monitora..

## Mocowanie na ścianie (opcja)

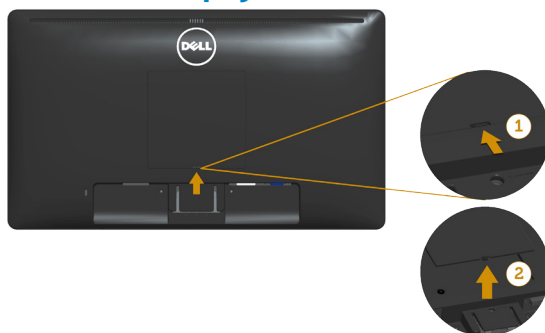

Rysunek 1

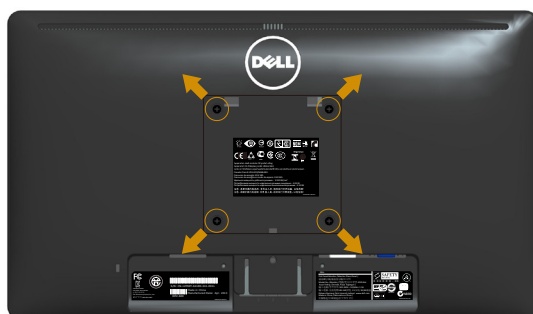

Rysunek 2

(Wymiary śruby: M4 x 10 mm).

Patrz instrukcja dołączona do zestawu montażowego zgodnego z VESA.

1. Połóż panel monitora na miękkiej tkaninie lub poduszce na stabilnym, płaskim stole.
  2. Zdemontuj podstawę.
  3. Zdejmij pokrywę śrub VESA (rysunek 1)
  4. Użyj wkrętaka, aby wykręcić cztery śruby mocujące płaską pokrywę. (rysunek 2)
  5. Przymocuj wspornik montażowy z zestawu do mocowania na ścianie do monitora LCD.
  6. Zamontuj monitor LCD na ścianie wykonując zalecenia zawarte w instrukcji zestawu montażowego podstawy.
- UWAGA:** Do użytku wyłącznie ze wspornikami do montażu na ścianie posiadającymi aprobatę UL o minimalnej nośności 2,38 kg (dla E2015HV)/2,90 kg (dla E2215HV)/4,53 kg (dla E2715H).

# Używanie monitora

## Włącz zasilanie monitora



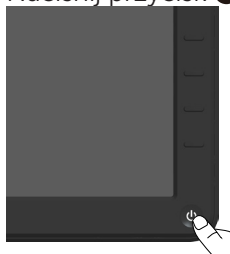

Naciśnij przycisk  w celu włączenia monitora.

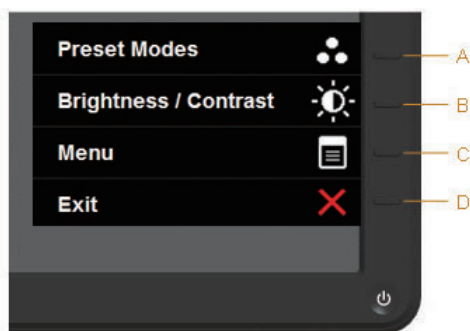

## Używanie elementów sterowania na panelu przednim





**Użyj przycisków** z przodu monitora służy do regulacji ustawień obrazu. E2015HV/E2215HV:

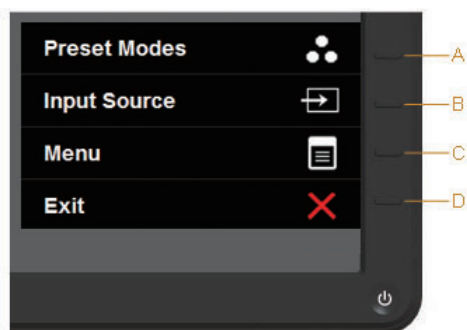

Przyciski na panelu przednim		Opis
A	 Tryby ustawień wstępnych	Użyj przycisku Tryby ustawień wstępnych w celu wyboru listy trybów ustawień wstępnych koloru. Patrz <b>Używanie menu ekranowego (OSD)</b> .
B	 Jasność/Kontrast	Użyj przycisk <b>Jasność/Kontrast</b> w celu uzyskania bezpośredniego dostępu do menu sterowania "Jasność" i "Kontrast".
C	 Menu	Użyj przycisk <b>Menu</b> do otwierania menu ekranowego (OSD).
D	 Zakończ	Użyj przycisk <b>Zakończ</b> do wychodzenia z menu i podmenu menu ekranowego (OSD).





## E2715H:



Przyciski na panelu przednim		Opis
A	 <b>Tryby ustawień wstępnych</b>	Użyj przycisku Tryby ustawień wstępnych w celu wyboru listy trybów ustawień wstępnych koloru. Patrz <b>Używanie menu ekranowego (OSD)</b> .
B	 <b>źródła sygnału wejściowego</b>	Za pomocą przycisku Wybór <b>źródła sygnału wejściowego</b> można wybierać spośród różnych źródeł sygnału wideo podłączonych do monitora. <ul style="list-style-type: none"> <li>• Wejście VGA</li> <li>• Wejście DVI-D</li> <li>• Wejście DisplayPort</li> </ul>
C	 <b>Menu</b>	Użyj przycisk <b>Menu</b> do otwierania menu ekranowego (OSD).
D	 <b>Zakończ</b>	Użyj przycisk <b>Zakończ</b> do wychodzenia z menu i podmenu menu ekranowego (OSD).

## Przyciski na panelu przednim



Przyciski na panelu przednim		Opis
A	 W górę	Użyj przycisku <b>W górę</b> do regulacji (zwiększenia zakresów) elementów w menu OSD.
B	 W dół	Użyj przycisku <b>W dół</b> do regulacji (zmniejszenia zakresów) elementów w menu OSD.
C	 OK	Użyj przycisku <b>OK</b> w celu potwierdzenia wyboru.
D	 Cofnij	Użyj przycisku <b>Cofnij</b> , aby powrócić do poprzedniego menu.

## Używanie menu ekranowego (OSD)

### Dostęp do systemu menu

 **UWAGA:** Jeżeli zmienisz ustawienia a następnie przejdziesz do innego menu lub opuścisz menu OSD, monitor automatycznie zapisze te zmiany. Zmiany zostaną zapisane również, po zmianie ustawień, a następnie zaczekaniu na zniknięcie menu OSD.

1. Naciśnij przycisk , aby otworzyć menu OSD i wyświetlić menu główne.

### Menu główne

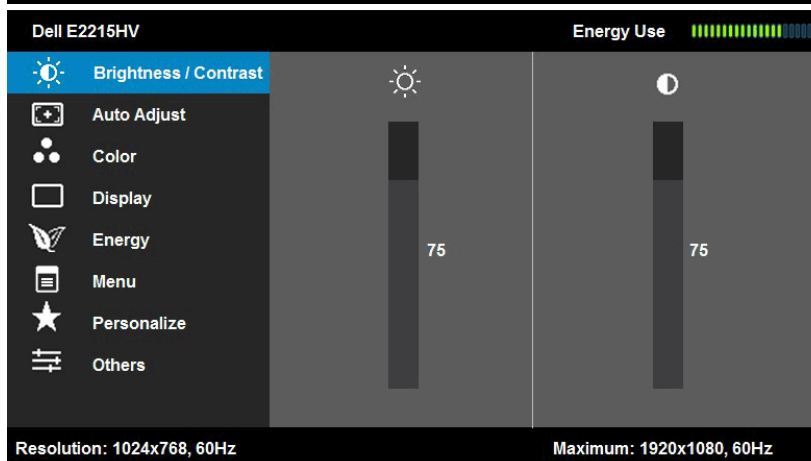
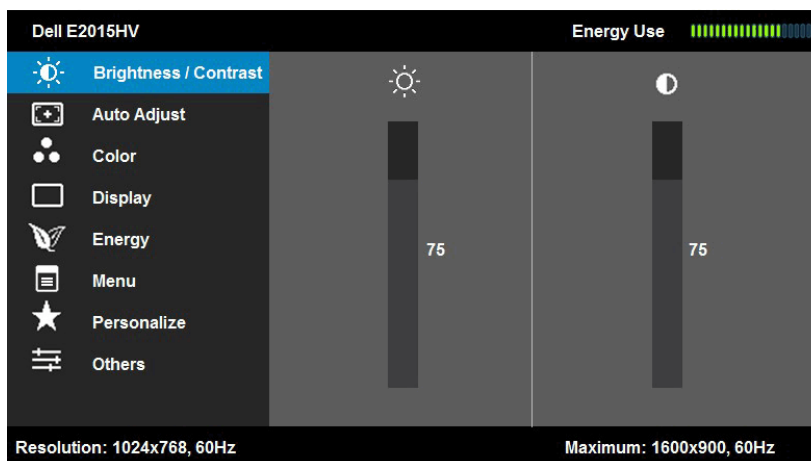

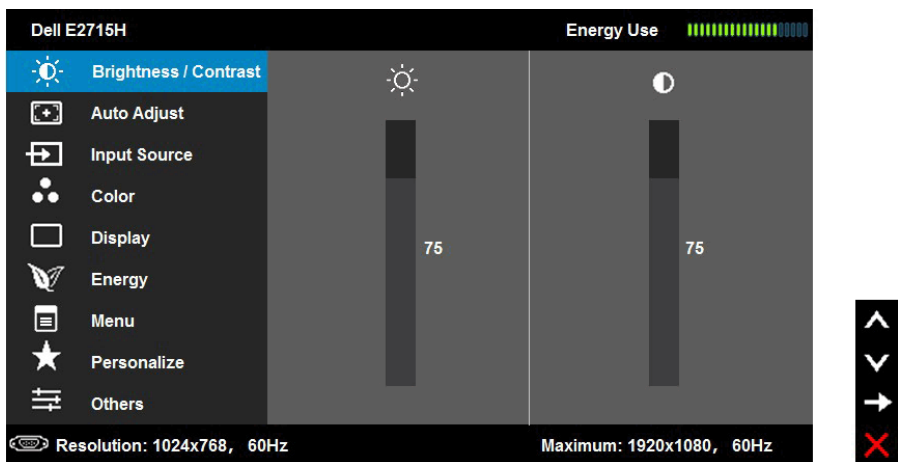

**UWAGA:** Automatyczna regulacja jest dostępna wyłącznie podczas używania złącza analogowego (VGA).















2. Naciśnij przyciski  i , aby przetączyć między opcjami w menu. Po przesunięciu z jednej ikony na drugą, zostanie podświetlona nazwa opcji.
3. Aby wybrać podświetlony element w menu, naciśnij ponownie przycisk .
4. Naciśnij przyciski  i , aby wybrać wymagany parametr.
5. W celu wykonania zmian naciśnij przycisk , aby przejść do paska suwaka, a następnie użyj przycisków  lub , zgodnie ze wskaźnikami w menu.
6. Wybierz , aby powrócić do poprzedniego menu, bez akceptacji bieżących ustawień lub , aby zaakceptować i powrócić do poprzedniego menu.

Tabela poniżej udostępnia listę wszystkich opcji menu OSD i ich funkcji.

Ikona	Menu i podmenu	Opis
	<b>Zużywana energia</b>	Ten miernik pokazuje poziom energii zużywanej przez monitor w czasie rzeczywistym.
	<b>Jasność/ Kontrast</b>	Użyj menu <b>Jasność i Kontrast</b> do regulacji jasności/kontrastu.    

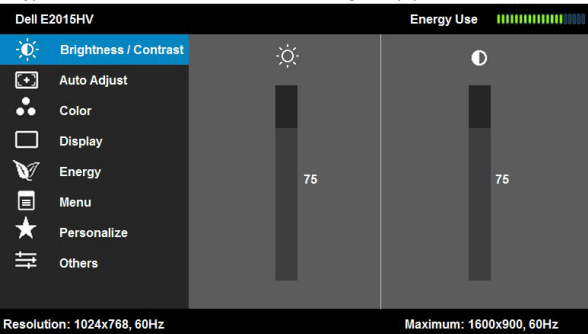
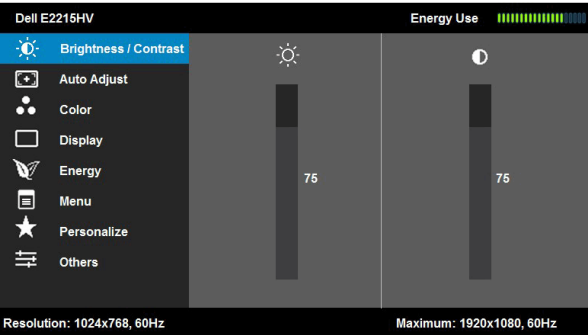
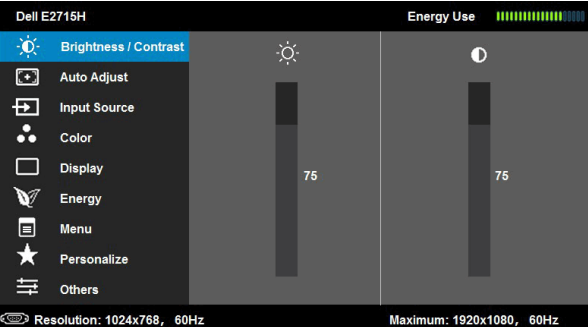

<p><b>Jasność</b></p>	<p>Umożliwia regulację jasności lub luminancji podświetlenia. Naciśnij przycisk ▲, aby zwiększyć jasność i naciśnij przycisk ▼ w celu zmniejszenia jasności (min. 0 ~ maks. 100).</p>
<p><b>Kontrast</b></p>	<p>Umożliwia regulację kontrastu lub stopnia różnicy między ciemnymi i jasnymi miejscami na ekranie. Wyreguluj najpierw jasność, a kontrast wyreguluj tylko wtedy, gdy wymagana jest dalsza regulacja. Naciśnij przycisk ▲, aby zwiększyć kontrast i naciśnij przycisk ▼ w celu zmniejszenia kontrastu (min. 0 ~ maks. 100).</p>
<p> <b>Automatyczna regulacja</b></p>	<p>Użyj tego przycisku do uaktywnienia automatycznych ustawień i menu regulacji.</p> 

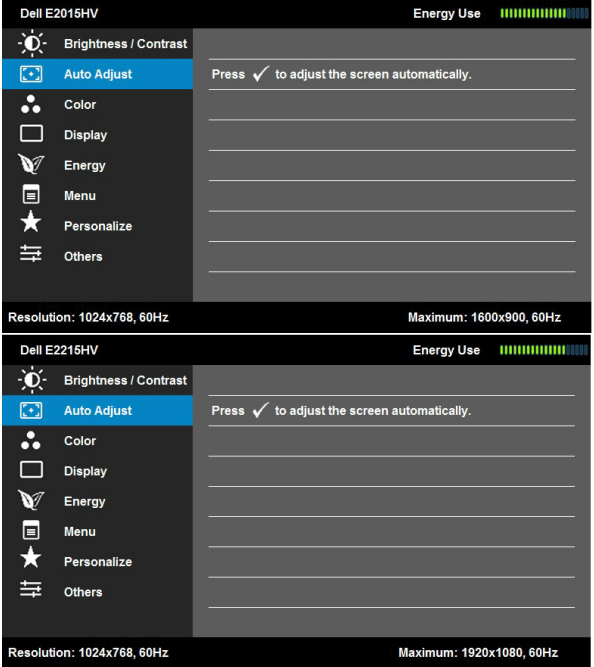
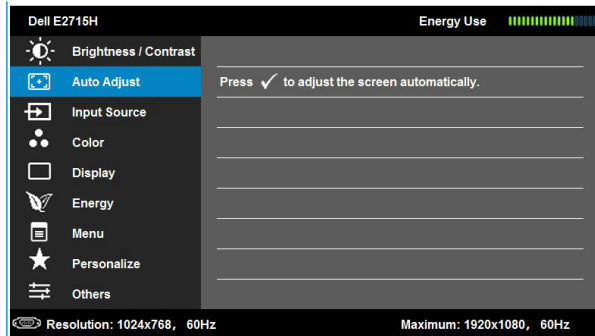

Podczas autodopasowania monitora do bieżącego wejścia, pojawi się następujące okno dialogowe:



Automatyczna regulacja umożliwia autoregulację monitora do przychodzącego sygnału wideo. Po użyciu funkcji Automatyczna regulacja, można dalej wyregulować monitor, poprzez użycie elementów sterowania Zegar pikseli (Wstępna) i Faza (Dokładna) w menu **Ustawienia wyświetlania**.

**UWAGA:** Automatyczna regulacja nie występuje, kiedy naciśniesz przycisk przy braku aktywnego sygnału wejściowego wideo lub podłączonych kabli.

Opcja ta jest dostępna wyłącznie podczas używania złącza analogowego (VGA).



### Źródło wejścia (wyłącznie dla E2715H)

Użyj menu **Źródło wejścia** do wyboru między różnymi sygnałami video, które można podłączyć do monitora.

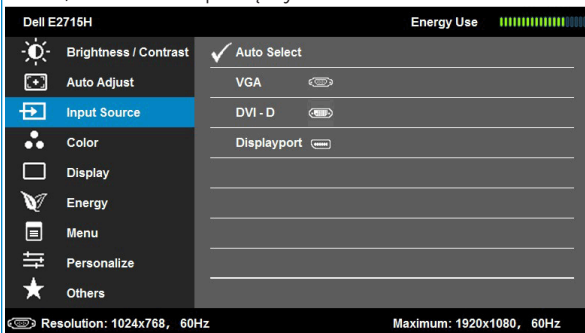

### Automatyczny wybór

Wybierz **Automatyczny wybór** w celu wyszukania dostępnych sygnałów wejścia.

### VGA

Wybierz wejście **VGA**, gdy używane jest złącze analogowe (VGA).  
Naciśnij **→**, aby wybrać źródło wejścia VGA.

### DVI-D

Wybierz wejście **DVI-D**, gdy używane jest złącze cyfrowe (DVI).  
Naciśnij **→**, aby wybrać źródło wejścia DVI.

### Displayport

Wybierz wejście **DisplayPort**, gdy używane jest złącze DisplayPort (DP). Naciśnij **→**, aby wybrać źródło wejścia DisplayPort.



### Kolor

Dostosuj ustawienia kolorów monitora w menu **Kolor**.

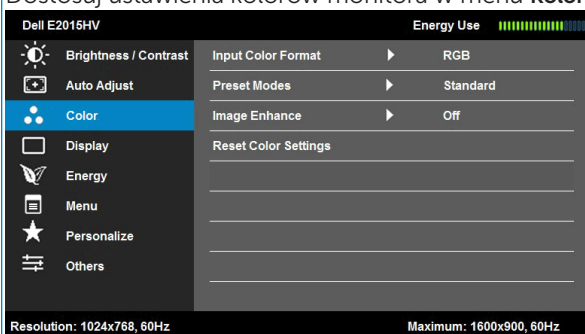

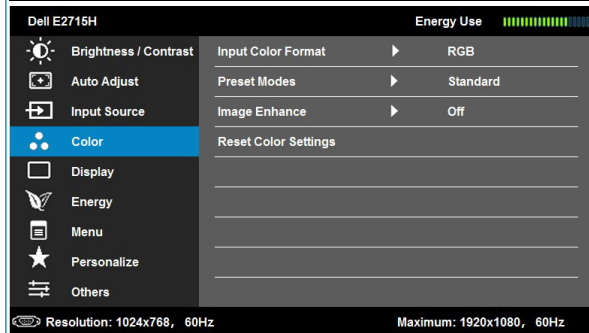
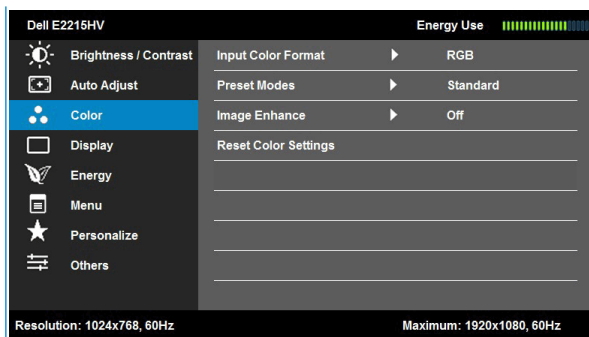

**Wprowadź format koloru**

Umożliwia ustawienie trybu wejścia wideo na:

- **RGB:** Wybierz tę opcję, jeśli monitor jest podłączony do komputera lub odtwarzacza DVD, przez adapter HDMI do DVI.
- **YPbPr:** Wybierz tę opcję, jeśli odtwarzacz DVD obsługuje tylko wyjście YPbPr.

**Tryby ustawień wstępnych**

Umożliwia wybór z listy trybów wstępnych ustawień koloru.

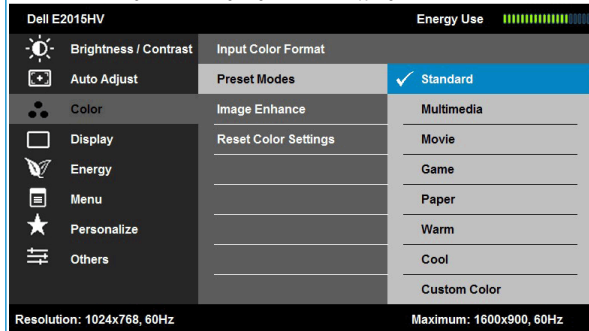

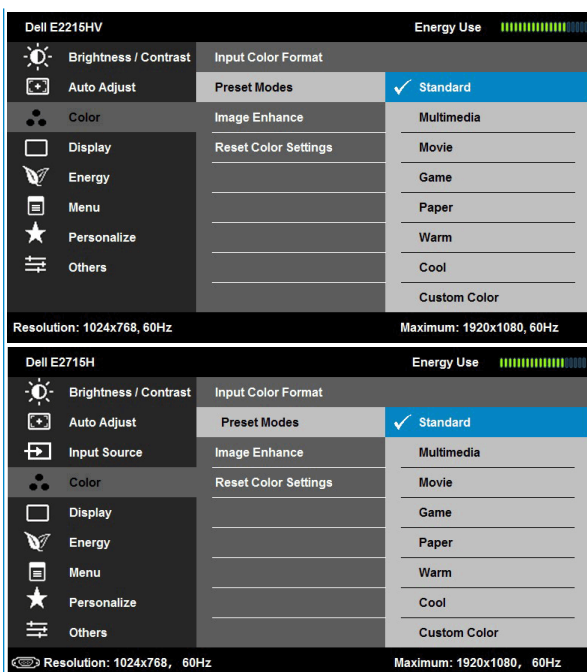



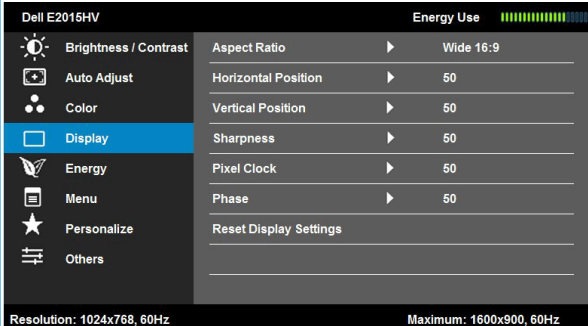

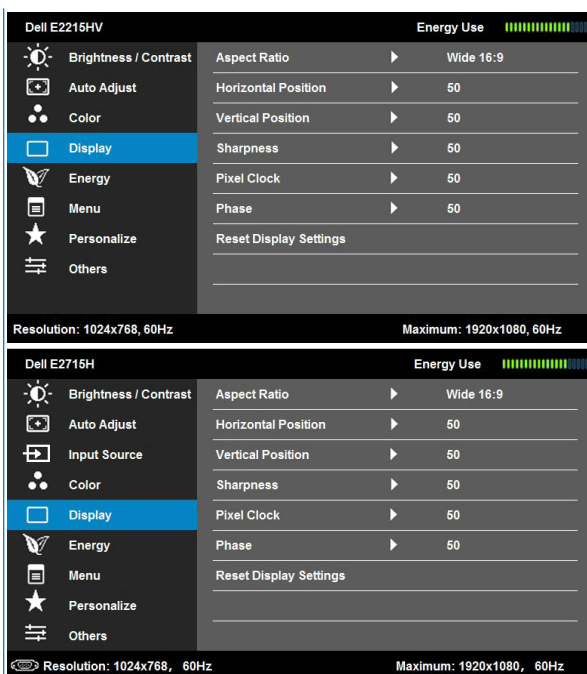



- **Standardowe:** Załadowanie domyślnych ustawień koloru monitora. To jest domyślny tryb ustawień wstępnych.
- **Multimedia:** Ładowanie ustawień koloru, idealnych do aplikacji multimedialnych.
- **Film:** Ładowanie ustawień koloru, idealnych do filmów.
- **Gra:** Ładowanie ustawień koloru, do większości aplikacji gier.
- **Papier:** Ładowanie ustawień jasności i ostrości, idealne do przeglądania tekstu. Wymieszanie tła z tekstem w celu symulacji papieru bez wpływu na kolory obrazów. Ma zastosowanie wyłącznie do formatu wejścia RGB.
- **Ciepłe:** Zwiększenie temperatury kolorów. Z odcieniem czerwonym/żółtym ekran wydaje się cieplejszy.
- **Zimne:** Zmniejszenie temperatury kolorów. Z odcieniem niebieskim, ekran wydaje się zimniejszy.
- **Kolory niestandardowe:** Umożliwia ręczną regulację ustawień kolorów. Naciśnij przyciski  i  w celu regulacji wartości kolorów Czerwony, Zielony i Niebieski i utworzenia własnego trybu wstępnych ustawień koloru.

<p><b>Barwa</b></p>	<p>Ta funkcja może przetrząść kolor obrazu wideo na zielony lub purpurowy. Jest to stosowane do dopasowania wymaganego odcienia koloru skóry. Użyj ▲ lub ▼ do regulacji barwy w zakresie od '0' do '100'.</p> <p>Naciśnij ▲ w celu zwiększenia monochromatyczności obrazu wideo.</p> <p>Naciśnij ▼ w celu zwiększenia intensywności kolorów obrazu wideo.</p> <p><b>UWAGA:</b> Regulacja nasycenia jest dostępna wyłącznie po wybraniu trybu ustawień wstępnych <b>Film</b> lub <b>Gra</b>.</p>
<p><b>Nasycenie</b></p>	<p>Ta funkcja może regulować nasycenie kolorów obrazu wideo. Użyj ▲ lub ▼ do regulacji nasycenia w zakresie od '0' do '100'.</p> <p>Naciśnij ▲ w celu zwiększenia monochromatyczności obrazu wideo.</p> <p>Naciśnij ▲ w celu zwiększenia intensywności kolorów obrazu wideo.</p> <p><b>UWAGA:</b> Regulacja nasycenia jest dostępna wyłącznie po wybraniu trybu ustawień wstępnych <b>Film</b> lub <b>Gra</b>.</p>
<p><b>Poprawianie obrazu</b></p>	<p>Automatyczne ustawianie ostrości obrazów, poprawianie barwy, wzmocnienie kontrastu kolorów i poprawianie jasności obrazu.</p> <p><b>UWAGA: Poprawianie obrazu</b> jest dostępne wyłącznie po wybraniu trybu ustawień wstępnych <b>Standardowy</b>, <b>Multimedia</b>, <b>Film</b> lub <b>Gra</b>.</p>
<p><b>Resetowanie ustawień koloru</b></p>	<p>Przywraca fabryczne ustawienia kolorów dla monitora.</p>
<p> <b>Ekran</b></p>	<p>Dostosuj ustawienia wyświetlania monitora w menu <b>Ekran</b>.</p> 



<p><b>Współczynnik proporcji</b></p>	<p>Regulacja współczynnika proporcji jako Wide 16:9 (Szeroki 16:9), 4:3 lub 5:4.</p> <p><b>UWAGA:</b> Regulacja Wide 16:9 nie jest wymagana przy maksymalnej, wstępnie ustawionej rozdzielczości 1600 x 900 (dla E2015HV) lub 1920 x 1080 (dla E2215HV/E2715H).</p>
<p><b>Pozycja pozioma</b></p>	<p>Użyj przycisków  lub  do regulacji przesunięcia obrazu w lewo i w prawo. Minimalna wartość wynosi '0' (-). Maksymalna wartość wynosi '100' (+).</p>
<p><b>Pozycja pionowa</b></p>	<p>Użyj przycisków  lub  do regulacji przesunięcia obrazu w górę i w dół. Minimalna wartość wynosi '0' (-). Maksymalna wartość wynosi '100' (+).</p>
<p><b>Ostrość</b></p>	<p>Ta funkcja sprawia, że obraz wygląda na bardziej ostry lub bardziej miękki. Użyj  lub  do regulacji ostrości w zakresie od '0' do '100'.</p>
<p><b>Zegar pikseli</b></p>	<p>Regulacje Faza i Zegar pikseli, umożliwiają regulację monitora do preferencji. Użyj przycisków  lub  do regulacji, dla uzyskania najlepszej jakości obrazu.</p>
<p><b>Faza</b></p>	<p>Jeśli poprzez użycie regulacji Faza, nie można uzyskać satysfakcjonujących wyników, użyj regulacji Zegar pikseli (wstępna), a następnie użyj ponownie regulacji dokładna.</p> <p><b>UWAGA:</b> Regulacja Zegar pikseli i Faza, jest dostępna wyłącznie dla wejścia VGA.</p>

**Resetowanie ustawień wyświetlania**  
**Energia**

Wybierz opcję do przywrócenia domyślnych ustawień wyświetlania.

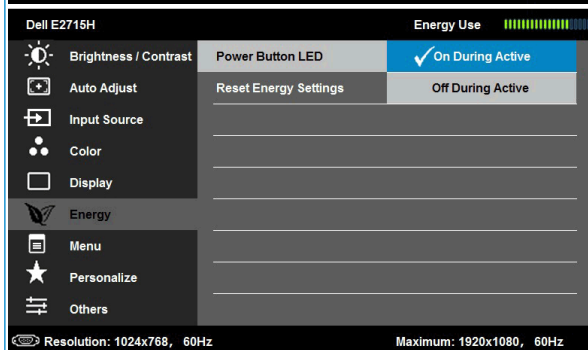
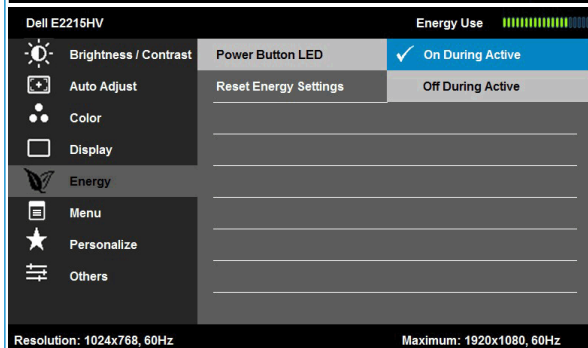
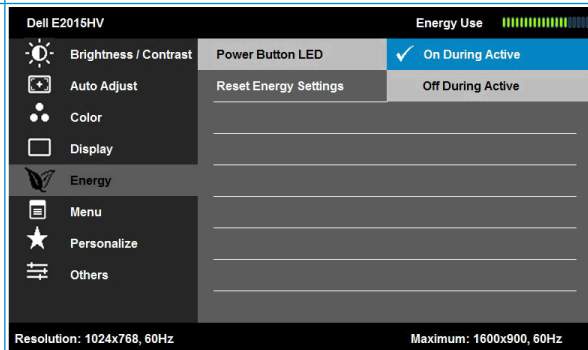

**Dioda LED przycisku zasilania**

Umożliwia ustawienie włączenia lub wyłączenia wskaźnika LED zasilania w celu oszczędzania energii.

**Resetowanie ustawień energii**

Wybierz opcję do przywrócenia domyślnych ustawień energii.





## Menu

Wybierz tę opcję, aby wyregulować ustawienia OSD, takie jak języki OSD, czas pozostawania menu na ekranie, itp.

Dell E2015HV Energy Use

Brightness / Contrast Language ▶ English

Auto Adjust Transparency ▶ 20

Color Timer ▶ 20s

Display Lock ▶ Unlock

Energy Reset Menu Settings

**Menu**

Personalize

Others

Resolution: 1024x768, 60Hz Maximum: 1600x900, 60Hz



Dell E2215HV Energy Use

Brightness / Contrast Language ▶ English

Auto Adjust Transparency ▶ 20

Color Timer ▶ 20s

Display Lock ▶ Unlock

Energy Reset Menu Settings

**Menu**

Personalize

Others

Resolution: 1024x768, 60Hz Maximum: 1920x1080, 60Hz



Dell E2715H Energy Use

Brightness / Contrast Language ▶ English

Auto Adjust Transparency ▶ 20

Input Source Timer ▶ 20s

Color Lock ▶ Unlock

Display Reset Menu Settings

Energy

**Menu**

Personalize

Others

Resolution: 1024x768, 60Hz Maximum: 1920x1080, 60Hz



## Język

Umożliwia ustawienie jednego z ośmiu języków wyświetlania OSD: Angielski, Hiszpański, Francuski, Niemiecki, Portugalski Brazylijski, Rosyjski, Uproszczony Chiński lub Japoński.

## Przejrzystość

Umożliwia regulację tła OSD z nieprzezroczystego na przezroczyste.

<b>Zegar</b>	<p>Umożliwia ustawienie czasu aktywności OSD po naciśnięciu przycisku monitora.</p> <p>Użyj przycisków ▲ i ▼ do regulacji suwaka w 1 sekundowych przyrostach, od 5 do 60 sekund.</p>
<b>Blokada</b>	<p>Kontrola dostępu użytkownika do regulacji. Po wybraniu opcji Blokada, nie można wykonywać żadnych regulacji. Zablokowane są wszystkie przyciski, oprócz przycisku ➡.</p> <p><b>UWAGA:</b> Kiedy menu ekranowe OSD jest zablokowane, naciśnięcie przycisku menu powoduje bezpośrednie przejście do menu ustawień OSD, z wstępnie wybraną opcją "Blokada OSD" na początku. Naciśnij i przytrzymaj przycisk ⏻ przez 10 sekund w celu odblokowania i umożliwienia dostępu użytkownika do wszystkich mających zastosowanie ustawień.</p>
<b>Resetowanie ustawień menu</b>	<p>Wybierz opcję do przywrócenia domyślnych ustawień menu.</p>



## Personalizuj

Wybór tej opcji umożliwia ustawienie dwóch przycisków skrótów.

The screenshot displays the OSD menu for three Dell monitor models. Each model's menu is shown with the 'Personalize' option highlighted in blue. The 'Personalize' menu for each model includes the following options:

- Dell E2015HV:** Shortcut Key 1 (Preset Modes), Shortcut Key 2 (Brightness / Contrast), Reset Personalization.
- Dell E2215HV:** Shortcut Key 1 (Preset Modes), Shortcut Key 2 (Brightness / Contrast), Reset Personalization.
- Dell E2715H:** Shortcut Key 1 (Preset Modes), Shortcut Key 2 (Input Source), Reset Personalization.

Each model's menu also includes a list of other OSD options: Brightness / Contrast, Auto Adjust, Color, Display, Energy, and Menu. The 'Personalize' option is indicated by a star icon. At the bottom of each model's menu, the resolution and maximum resolution are listed: 1024x768, 60Hz for E2015HV and E2215HV, and 1920x1080, 60Hz for E2715H. An 'Energy Use' bar is visible at the top right of each model's menu.



## Przycisk skrótów 1

Użytkownik może wybrać spośród "Tryby ustawień wstępnych", "Jasność/Kontrast", "Automatyczna regulacja", "Źródło wejścia" (wyłącznie dla E2715H), "Współczynnik proporcji" i ustawić jako przycisk skrótów.

The image displays three screenshots of the Dell monitor OSD menu, showing different models and their respective shortcut key assignments. Each screenshot includes a navigation menu on the left, a central table of shortcut keys, and a right-hand menu with options. The top right of each screen shows the 'Energy Use' indicator.

Model	Shortcut Key 1	Shortcut Key 2	Reset Personalization	Aspect Ratio
Dell E2015HV	Brightness / Contrast	Auto Adjust	Reset Personalization	Aspect Ratio
Dell E2215HV	Brightness / Contrast	Auto Adjust	Reset Personalization	Aspect Ratio
Dell E2715H	Brightness / Contrast	Auto Adjust	Input Source	Aspect Ratio

Resolution: 1024x768, 60Hz      Maximum: 1600x900, 60Hz

Resolution: 1024x768, 60Hz      Maximum: 1920x1080, 60Hz

Resolution: 1024x768, 60Hz      Maximum: 1920x1080, 60Hz

## Przycisk skrótu 2

Użytkownik może wybrać spośród "Tryby ustawień wstępnych", "Jasność/Kontrast", "Automatyczna regulacja", "Źródło wejścia" (wyłącznie dla E2715H), "Współczynnik proporcji" i ustawić jako przycisk skrótu.

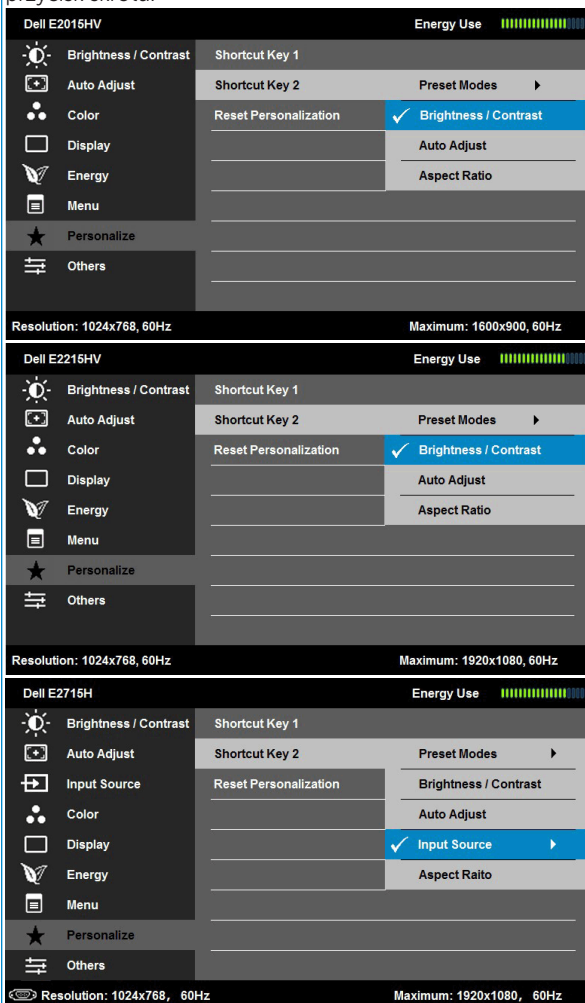

## Resetowanie personalizacji

Umożliwia przywrócenie domyślnego ustawienia przycisku skrótu.



Inne

Dell E2015HV Energy Use

Brightness / Contrast	DDC/CI	▶	Enable
Auto Adjust	LCD Conditioning	▶	Disable
Color	Reset Other Settings		
Display	Factory Reset	Reset All Settings	
Energy			
Menu			
Personalize			
Others			

Resolution: 1024x768, 60Hz Maximum: 1600x900, 60Hz

Dell E2215HV Energy Use

Brightness / Contrast	DDC/CI	▶	Enable
Auto Adjust	LCD Conditioning	▶	Disable
Color	Reset Other Settings		
Display	Factory Reset	Reset All Settings	
Energy			
Menu			
Personalize			
Others			

Resolution: 1024x768, 60Hz Maximum: 1920x1080, 60Hz

Dell E2715H Energy Use

Brightness / Contrast	DDC/CI	▶	Enable
Auto Adjust	LCD Conditioning	▶	Disable
Input Source	Reset Other Settings		
Color	Factory Reset	Reset All Settings	
Display			
Energy			
Menu			
Personalize			
Others			

Resolution: 1024x768, 60Hz Maximum: 1920x1080, 60Hz

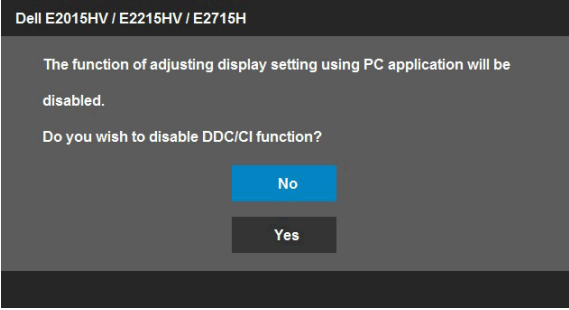
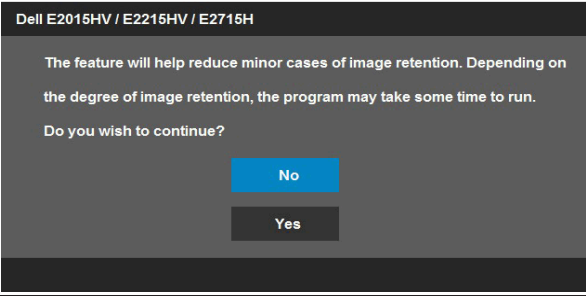

DDC/CI	<p>DDC/CI (Display Data Channel/Command Interface) umożliwia wykonanie przez oprogramowanie komputera takich regulacji monitora jak jasność, zrównoważenie kolorów, itd.</p> <p>Włącz (Domyślne): Optymalizacja działania monitora i zapewnienie lepszych odczuć użytkownika.</p> <p>Wyłącz: Wyłączenie opcji DDC/CI, po czym na ekranie pojawia się następujący komunikat.</p> 
Kondycjonowanie LCD	<p>Funkcja ta pomoże w zmniejszeniu ilości przypadków zatrzymywania obrazu.</p> <p>Jeśli obraz na monitorze zostanie zablokowany, wybierz opcję <b>Kondycjonowanie LCD</b>, aby wyeliminować zatrzymywanie obrazu. Działanie funkcji Kondycjonowanie LCD, może trochę potrwać. Funkcja Kondycjonowanie LCD nie usuwa poważniejszych przypadków zatrzymania lub utrwalenia obrazu.</p> <p><b>UWAGA:</b> Funkcji Kondycjonowanie LCD należy używać wyłącznie po wystąpieniu zatrzymania obrazu.</p> <p>Pokazany poniżej komunikat ostrzeżenia pojawia się, po wybraniu przez użytkownika "Włącz" dla funkcji Kondycjonowanie LCD.</p> 
Resetowanie innych ustawień	Wybierz opcję do przywrócenia domyślnych innych ustawień, takich jak DDC/CI.
Resetowanie do ustawień fabrycznych	Resetowanie wszystkich ustawień OSD do fabrycznych, wstępnie ustawionych wartości.

## Komunikaty OSD

Gdy monitor nie obsługuje określonego trybu rozdzielczości, pojawi się następujący komunikat:

Dell E2015HV

The current input timing is not supported by the monitor display. Please change your input timing to **1600 x 900, 60Hz** or any other monitor listed timing as per the monitor specifications.

Dell E2215HV / E2715H

The current input timing is not supported by the monitor display. Please change your input timing to **1920 x 1080, 60Hz** or any other monitor listed timing as per the monitor specifications.

Oznacza to, że monitor nie może się zsynchronizować z sygnałem odbieranym z komputera. Sprawdź **Specyfikacje monitora**, w celu uzyskania informacji o poziomych i pionowych zakresach częstotliwości, które może obsługiwać ten monitor. Zalecany tryb to 1600 x 900 (dla E2015HV) lub 1920 x 1080 (dla E2215HV/E2715H).

Przed wyłączeniem funkcji DDC/CI, pojawi się następujący komunikat.

Dell E2015HV / E2215HV / E2715H

The function of adjusting display setting using PC application will be disabled.

Do you wish to disable DDC/CI function?

No

Yes



Po przejściu monitora do trybu **Oszczędzanie energii**, pojawi się następujący komunikat:

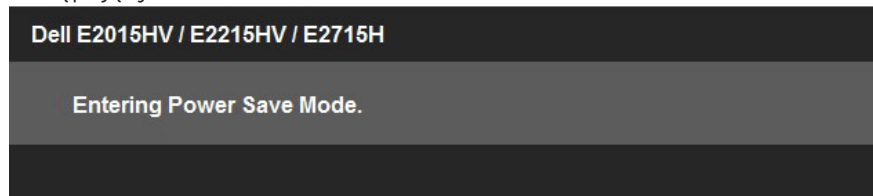

Uaktywnij komputer i wybudź monitor, aby uzyskać dostęp do **OSD**. Po naciśnięciu dowolnego przycisku, oprócz przycisku zasilania, w zależności od wybranego wejścia, pojawi się następujący komunikat:

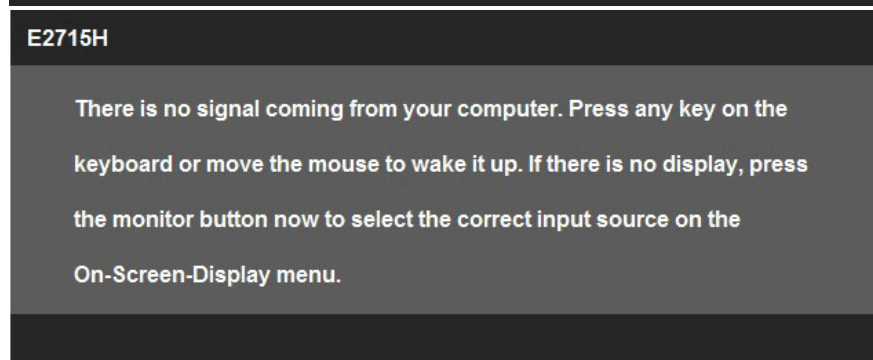
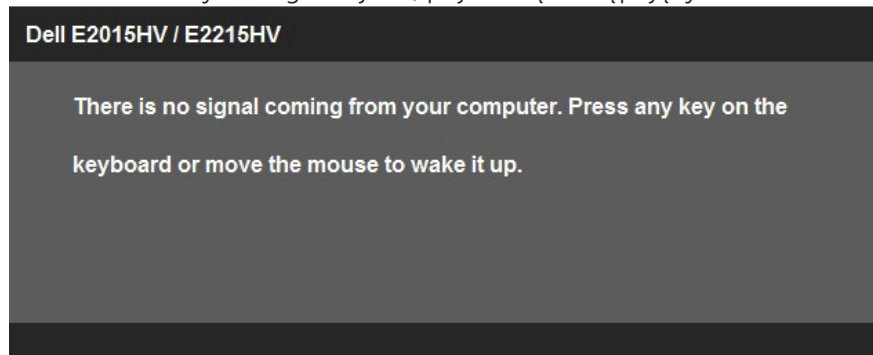

Jeśli nie jest podłączony kabel VGA lub DVI lub DP, pojawi się następujące, pływające okno dialogowe. Po pozostawieniu w tym stanie, monitor przejdzie do **trybu oszczędzania energii po 5 minutach**.

## Dell E2015HV / E2215HV / E2715H



No VGA Cable

The display will go into Power Save Mode in 5 minutes

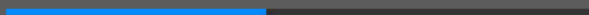

[www.dell.com/support/monitors](http://www.dell.com/support/monitors)

## Dell E2715H



No DVI-D Cable

The display will go into Power Save Mode in 5 minutes.



[www.dell.com/support/monitors](http://www.dell.com/support/monitors)

## Dell E2715H



No DisplayPort Cable

The display will go into Power Save Mode in 5 minutes.

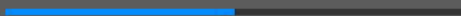

[www.dell.com/support/monitors](http://www.dell.com/support/monitors)

Aby uzyskać dalsze informacje, sprawdź [Rozwiązywanie problemów](#).

## Ustawienie maksymalnej rozdzielczości

Windows Vista® ,Windows® 7 ,Windows® 8 ,Windows® 8.1:

1. Tylko dla Windows® 8 ,Windows® 8.1: wybierz kafelek Pulpit, aby przełączyć na klasyczny wygląd pulpitu.
2. Kliknij prawym przyciskiem na pulpicie i kliknij **Rozdzielczość ekranu**.
3. Kliknij, aby wyświetlić rozwijaną listę rozdzielczości ekranu i wybierz 1600 x 900 (dla E2015HV) lub 1920 x 1080 (dla E2215HV/E2715H).
4. Kliknij OK.

Jeśli nie jest widoczna opcja 1600 x 900 (dla E2015HV) lub 1920 x 1080 (dla E2215HV/E2715H), może być konieczna aktualizacja sterownika karty graficznej. W zależności od komputera, wykonaj jedną z następujących procedur:

W przypadku posiadania komputera desktop lub komputera przenośnego Dell:

- Przejdź pod adres [www.dell.com/support](http://www.dell.com/support), wprowadź znacznik serwisowy i pobierz najnowszy sterownik dla posiadanej karty graficznej.

Jeśli używany jest komputer innej marki niż Dell (przenośny lub desktop):

- Przejdź na stronę pomocy technicznej dla komputera i pobierz najnowsze sterowniki grafiki.
- Przejdź do strony sieci web karty graficznej i pobierz najnowsze sterowniki karty graficznej.

## Nachylenie

### Wykonywanie nachylenia

Przy zamontowanej podstawie monitor można nachylać dla uzyskania najbardziej wygodnego kąta widzenia.

#### E2015HV/E2215HV:

21° typical (maximum 22°) 5° typical (maximum 5.5°) 21° typical (maximum 22°) 5° typical (maximum 5.5°)

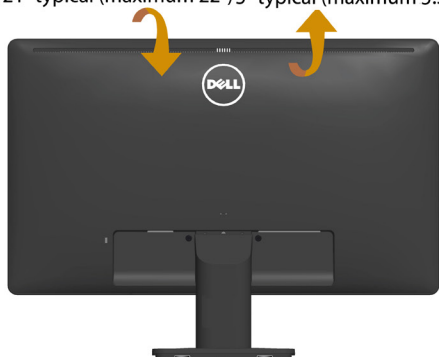

E2015HV

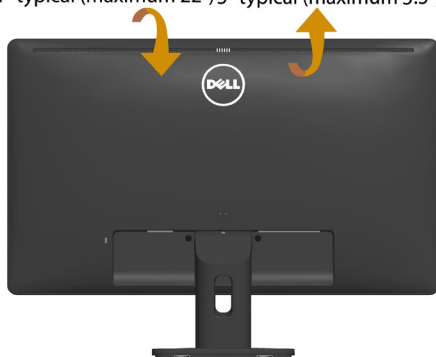

E2215HV

#### E2715H:

21° typical (maximum 22°) 5° typical (maximum 5.5°)

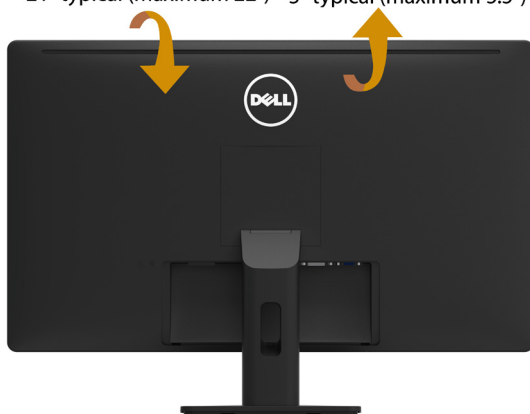

**UWAGA:** Po dostarczeniu monitora z fabryki, podstawa jest odłączona.

# Rozwiązywanie problemów

**⚠ OSTRZEŻENIE:** Przed rozpoczęciem jakichkolwiek procedur z tej części, wykonaj Instrukcje bezpieczeństwa

## Autotest

Monitor ma funkcję autotestu, umożliwiającą sprawdzenie prawidłowości działania monitora. Jeśli monitor i komputer są prawidłowo podłączone, ale ekran monitora pozostaje ciemny należy uruchomić autotest monitora, wykonując następujące czynności:

1. Wyłącz komputer i monitor.
2. Odłącz kabel wideo z tyłu komputera. W celu zapewnienia prawidłowego działania autotestu, odłącz zarówno kabel cyfrowy (białe złącze) jak i analogowy (niebieskie złącze) z tyłu komputera.
3. Włącz monitor.

Jeśli monitor nie wykrywa sygnału wideo i działa prawidłowo, powinno pojawić się pływające okno dialogowe (na czarnym tle). W trybie autotestu, dioda LED zasilania świeci białym światłem. W zależności od wybranego wejścia, będzie także stale przewijane na ekranie jedno z pokazanych poniżej okien dialogowych.

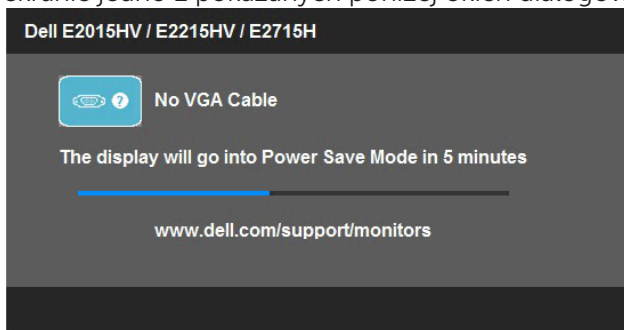

4. To okno pojawia się także przy normalnym działaniu systemu, po odłączeniu lub uszkodzeniu kabla wideo. Po pozostawieniu w tym stanie, monitor przejdzie do **trybu oszczędzania energii po 5 minutach**.
5. Wyłącz monitor i podłącz ponownie kabel wideo; następnie włącz komputer i monitor.

Jeśli po zastosowaniu poprzedniej procedury ekran monitora pozostaje pusty, sprawdź kartę graficzną i komputer, ponieważ monitor działa prawidłowo.

**🚫 UWAGA:** Funkcja autotestu nie jest dostępna w trybach video S-Video, Composite i Component.

## Wbudowane testy diagnostyczne

Monitor ma wbudowane narzędzie diagnostyczne, pomocne w określeniu, czy nieprawidłowości działania ekranu są powiązane z monitorem, czy z komputerem i kartą graficzną.

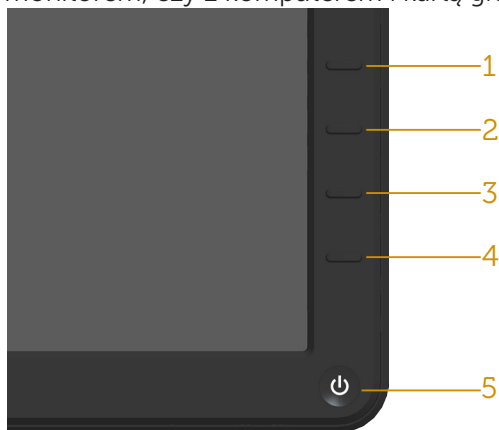

**UWAGA:** Wbudowane testy diagnostyczne można uruchomić wyłącznie po odłączeniu kabla wideo, gdy monitor znajduje się w trybie autotestu.

Aby uruchomić wbudowane testy diagnostyczne:

1. Upewnij się, że ekran jest czysty (na powierzchni ekranu nie ma kurzu).
2. Odłącz kabel(e) wideo z tyłu komputera lub monitora. Monitor przejdzie do trybu autotestu.
3. Naciśnij i przytrzymaj jednocześnie przez 2 sekundy **Przycisk 1** i **Przycisk 4** na panelu przednim. Pojawi się szary ekran.
4. Uważnie sprawdź ekran pod kątem nieprawidłowości.
5. Ponownie naciśnij **Przycisk 4** na panelu przednim. Kolor ekranu zmieni się na czerwony.
6. Sprawdź wyświetlacz pod kątem wszelkich nieprawidłowości.
7. Powtórz czynności 5 i 6, aby sprawdzić wyświetlanie kolorów zielonego, niebieskiego, czarnego, białego.

Test jest zakończony po pojawieniu się białego ekranu. Aby wyjść, naciśnij ponownie **Przycisk 4**.

Jeśli używając wbudowanego narzędzia diagnostyki nie można wykryć żadnych nieprawidłowości ekranu, monitor działa prawidłowo. Sprawdź kartę graficzną i komputer.

## Typowe problemy

Następująca tabela zawiera ogólne informacje o mogących wystąpić typowych problemach związanych z monitorem i możliwe rozwiązania.

Typowe objawy	Co się stało	Możliwe rozwiązania
Brak wideo/nie świeci dioda LED zasilania	Brak obrazu	<ul style="list-style-type: none"> <li>• Upewnij się, że kabel wideo jest prawidłowo podłączony do monitora i zamocowany.</li> <li>• Sprawdź, czy prawidłowo działa gniazdo zasilania, wykorzystując do tego celu inne urządzenie elektryczne.</li> <li>• Upewnij się, że został do końca naciśnięty przycisk zasilania.</li> <li>• Upewnij się, że przyciskiem wyboru <b>Źródło wejścia</b> wybrane zostało prawidłowe źródło wejścia.</li> <li>• Zaznacz "Przycisk LED zasilania" w opcji Ustawienia energii menu OSD.</li> </ul>
Brak wideo/włączona dioda LED zasilania	Brak obrazu lub brak jasności	<ul style="list-style-type: none"> <li>• Zwiększ jasność i kontrast przez OSD.</li> <li>• Wykonaj autotest monitora.</li> <li>• Sprawdź, czy nie są wygięte lub złamane styki złącza kabla wideo.</li> <li>• Upewnij się, że wybrane zostało prawidłowe źródło wejścia, przez menu wyboru <b>Źródło wejścia</b>.</li> <li>• Uruchom wbudowane testy diagnostyczne.</li> </ul>
Słaba ostrość	Obraz jest nieostry, zamazany lub zamglony	<ul style="list-style-type: none"> <li>• Wykonaj automatyczną regulację przez OSD.</li> <li>• Wyreguluj fazę i zegar pikseli przez OSD.</li> <li>• Wyeliminuj przedłużacze kabli wideo.</li> <li>• Zresetuj monitor do <b>ustawień fabrycznych</b>.</li> <li>• Zmień rozdzielczość wideo na prawidłowy współczynnik proporcji (16:9).</li> </ul>
Drżący/skaczący obraz wideo	Pofalowany obraz lub nie płynny ruch	<ul style="list-style-type: none"> <li>• Wykonaj automatyczną regulację przez OSD.</li> <li>• Wyreguluj fazę i zegar pikseli przez OSD.</li> <li>• Zresetuj monitor do <b>ustawień fabrycznych</b>.</li> <li>• Sprawdź czynniki środowiskowe.</li> <li>• Zmień lokalizację monitora i sprawdź go w innym pomieszczeniu.</li> </ul>

Brakujące piksele	Na ekranie LCD pojawiają się plamki	<ul style="list-style-type: none"> <li>• Włącz i wyłącz zasilanie.</li> <li>• Piksel trwale wyłączony to naturalny defekt, który występuje w technologii LCD.</li> </ul> <p>Dalsze informacje o polityce jakości i pikseli monitora LCD, można sprawdzić na stronie pomocy technicznej Dell, pod adresem:  <a href="http://www.dell.com/support/monitors">http://www.dell.com/support/monitors</a>.</p>
Wadliwe piksele	Na ekranie LCD pojawiają się jasne plamki	<ul style="list-style-type: none"> <li>• Włącz i wyłącz zasilanie.</li> <li>• Piksel trwale wyłączony to naturalny defekt, który występuje w technologii LCD.</li> </ul> <p>Dalsze informacje o jakości monitorów Dell i polityce pikseli, można sprawdzić na stronie pomocy technicznej Dell, pod adresem:  <a href="http://www.dell.com/support/monitors">http://www.dell.com/support/monitors</a>.</p>
Problemy dotyczące jasności	Obraz za ciemny lub za jasny	<ul style="list-style-type: none"> <li>• Zresetuj monitor do <b>ustawień fabrycznych</b>.</li> <li>• Automatyczna regulacja przez OSD.</li> <li>• Wyreguluj jasność i kontrast przez OSD.</li> </ul>
Zniekształcenie geometryczne	Nieprawidłowe wyśrodkowanie ekranu	<ul style="list-style-type: none"> <li>• Zresetuj monitor do <b>ustawień fabrycznych</b>.</li> <li>• Automatyczna regulacja przez OSD.</li> <li>• Wyreguluj jasność i kontrast przez OSD.</li> </ul> <p><b>UWAGA:</b> Podczas używania "DVI-D/DP", nie są dostępne regulacje pozycjonowania.</p>
Poziome/ pionowe linie	Na ekranie wyświetla się jedna lub więcej linii	<ul style="list-style-type: none"> <li>• Zresetuj monitor do <b>ustawień fabrycznych</b>.</li> <li>• Wykonaj automatyczną regulację przez OSD.</li> <li>• Wyreguluj fazę i zegar pikseli przez OSD.</li> <li>• Wykonaj autotest monitora i sprawdź, czy linie są widoczne także w trybie autotestu.</li> <li>• Sprawdź, czy nie są wygięte lub złamane styki złącza kabla wideo.</li> </ul> <p><b>UWAGA:</b> Podczas używania "DVI-D/DP", nie są dostępne regulacje zegar pikseli i faza.</p>



Problemy związane z synchronizacją	Zniekształcony lub postrzępiony obraz ekranowy	<ul style="list-style-type: none"> <li>• Zresetuj monitor do <b>ustawień fabrycznych</b>.</li> <li>• Wykonaj automatyczną regulację przez OSD.</li> <li>• Wyreguluj fazę i zegar pikseli przez OSD.</li> <li>• Wykonaj autotest monitora i sprawdź, czy obraz ekranowy jest zniekształcony także w trybie autotestu.</li> <li>• Sprawdź, czy nie są wygięte lub złamane styki złącza kabla wideo.</li> <li>• Uruchom ponownie komputer w trybie bezpiecznym.</li> </ul>
Problemy związane z bezpieczeństwem	Widoczny dym lub iskrzenie	<ul style="list-style-type: none"> <li>• Nie należy wykonywać żadnych czynności rozwiązywania problemów.</li> <li>• Należy jak najszybciej skontaktować się z Dell.</li> </ul>
Okresowe problemy	Pojawianie się i zanikanie nieprawidłowego działania monitora	<ul style="list-style-type: none"> <li>• Upewnij się, że kabel wideo łączący monitor z komputerem jest prawidłowo podłączony i zamocowany.</li> <li>• Zresetuj monitor do <b>ustawień fabrycznych</b>.</li> <li>• Wykonaj autotest monitora i sprawdź, czy okresowe problemy pojawiają się także w trybie autotestu.</li> </ul>
Brak koloru	Brak koloru obrazu	<ul style="list-style-type: none"> <li>• Wykonaj autotest monitora.</li> <li>• Upewnij się, że kabel wideo łączący monitor z komputerem jest prawidłowo podłączony i zamocowany.</li> <li>• Sprawdź, czy nie są wygięte lub złamane styki złącza kabla wideo.</li> </ul>
Nieprawidłowy kolor	Nieodpowiedni kolor obrazu	<ul style="list-style-type: none"> <li>• Zmień tryb ustawień koloru w OSD na grafikę lub wideo, w zależności od aplikacji.</li> <li>• Wypróbuj różne wstępne ustawienia kolorów w menu OSD ustawień kolorów. Wyreguluj wartość R/G/B w menu OSD ustawień kolorów, jeśli jest wyłączone zarządzanie kolorami.</li> <li>• Zmień w zaawansowanych ustawieniach OSD, format wprowadzania kolorów na PC RGB lub YPbPr.</li> </ul>
Długotrwałe utrzymywanie statycznego obrazu na monitorze	Na ekranie wyświetlane są słabe cienie od obrazów statycznych	<ul style="list-style-type: none"> <li>• Użyj funkcji zarządzania zasilaniem w celu wyłączenia monitora, przez cały czas nieużywania (dalsze informacje, patrz <b>Tryby zarządzania zasilaniem</b>).</li> <li>• Alternatywnie, użyj dynamicznie zmieniającego wygaszacza ekranu.</li> </ul>

## Problemy charakterystyczne dla produktu

Charakterystyczne objawy	Co się stało	Możliwe rozwiązania
Za mały obraz ekranowy	Obraz wyśrodkowany na ekranie, ale nie wypełnia całego obszaru wyświetlania	<ul style="list-style-type: none"> <li>Zresetuj monitor do <b>ustawień fabrycznych</b>.</li> </ul>
Nie można wyregulować monitora przyciskami na panelu przednim	OSD nie wyświetla się na ekranie	<ul style="list-style-type: none"> <li>Wyłącz monitor, odłącz przewód zasilający, ponownie podłącz, a następnie włącz monitor.</li> </ul>
Brak sygnału wejścia po naciśnięciu elementów sterowania użytkownika	Brak obrazu, białe światło LED. Po naciśnięciu przycisku "w górę", "w dół" lub "Menu", pojawi się komunikat "Brak sygnału wejścia".	<ul style="list-style-type: none"> <li>Sprawdź źródło sygnału. Upewnij się, że komputer nie znajduje się w trybie oszczędzania energii, przesuwając mysz lub naciskając dowolny przycisk na klawiaturze.</li> <li>Sprawdź, czy kabel sygnałowy jest prawidłowo podłączony. Jeżeli konieczne, ponownie podłącz kabel sygnałowy.</li> <li>Zresetuj komputer lub odtwarzacz wideo.</li> </ul>
Obraz nie wypełnia całego ekranu	Obraz nie wypełnia wysokości lub szerokości ekranu	<ul style="list-style-type: none"> <li>Ze względu na różne formaty video (współczynnik proporcji) DVD, monitor może wyświetlać obraz na pełnym ekranie.</li> <li>Uruchom wbudowane testy diagnostyczne.</li> </ul>



**UWAGA:** Po wybraniu trybu DVI-D/DP, nie jest dostępna funkcja Automatyczna regulacja.

## Problemy związane z panelem dźwiękowym Dell

Typowe objawy	Co się stało	Możliwe rozwiązania
Brak dźwięku dla systemu, w którym panel dźwiękowy jest zasilany z zasilacza prądu przemiennego	Brak zasilania panelu dźwiękowego - wyciążony wskaźnik zasilania	<ul style="list-style-type: none"> <li>Obróć pokrętło Zasilanie/Głośność panelu dźwiękowego w kierunku ruchu wskazówek zegara, do pozycji środkowej; sprawdź, czy jest podświetlony wskaźnik zasilania (białe światło diody LED) z przodu panelu dźwiękowego.</li> <li>Sprawdź, czy kabel zasilający z panelu dźwiękowego jest podłączony do zasilacza.</li> </ul>
Brak dźwięku	Brak zasilania panelu dźwiękowego - włączony wskaźnik zasilania	<ul style="list-style-type: none"> <li>Podłącz kabel liniowego wejścia audio do gniazda wyjścia audio komputera.</li> <li>Ustaw wszystkie elementy sterowania głośnością na maksimum i upewnij się, że jest włączona funkcja wyciszenia.</li> <li>Odtwórz w komputerze treści audio (na przykład, audio CD lub MP3).</li> <li>Obróć pokrętło Zasilanie/Głośność panelu dźwiękowego na wyższy poziom głośności.</li> <li>Oczyść i podłącz ponownie wtyczkę liniowego wejścia audio.</li> <li>Sprawdź panel dźwiękowy z innym źródłem audio (Na przykład: przenośny odtwarzacz CD, odtwarzacz MP3).</li> </ul>
Zniekształcony dźwięk	Jako źródło audio jest używana karta dźwiękowa komputera	<ul style="list-style-type: none"> <li>Usuń wszelkie przeszkody między panelem dźwiękowym a użytkownikiem.</li> <li>Sprawdź, czy wtyczka liniowego wejścia audio jest całkowicie włożona do gniazda karty dźwiękowej.</li> <li>Ustaw wszystkie elementy sterowania Windows na ich punkty środkowe.</li> <li>Zmniejsz głośność aplikacji audio.</li> <li>Obróć pokrętło Zasilanie/Głośność panelu dźwiękowego w kierunku przeciwnym do ruchu wskazówek zegara, na niższy poziom głośności.</li> <li>Oczyść i podłącz ponownie wtyczkę liniowego wejścia audio.</li> <li>Rozwiąż problemy z kartą dźwiękową komputera.</li> <li>Sprawdź panel dźwiękowy z innym źródłem audio (Na przykład: przenośny odtwarzacz CD, odtwarzacz MP3).</li> <li>Należy unikać używania przedłużacza audio lub konwertera gniazda audio.</li> </ul>

Zniekształcony dźwięk	Używane jest inne źródło audio	<ul style="list-style-type: none"> <li>• Usuń wszelkie przeszkody między panelem dźwiękowym a użytkownikiem.</li> <li>• Sprawdź, czy wtyczka liniowego wejścia audio jest całkowicie włożona do gniazda źródła audio.</li> <li>• Zmniejsz głośność źródła audio.</li> <li>• Obróć pokrętło Zasilanie/Głośność panelu dźwiękowego w kierunku przeciwnym do ruchu wskazówek zegara, na niższy poziom głośności.</li> <li>• Oczyszcz i podłącz ponownie wtyczkę liniowego wejścia audio.</li> </ul>
Nie zrównoważone wyjście dźwięku	Dźwięk jest generowany tylko z jednej strony panelu dźwiękowego	<ul style="list-style-type: none"> <li>• Usuń wszelkie przeszkody między panelem dźwiękowym a użytkownikiem.</li> <li>• Sprawdź, czy wtyczka liniowego wejścia audio jest całkowicie włożona do gniazda karty dźwiękowej lub źródła audio.</li> <li>• Ustaw wszystkie elementy sterowania balansu audio Windows (L-R) na ich punkty środkowe.</li> <li>• Oczyszcz i podłącz ponownie wtyczkę liniowego wejścia audio.</li> <li>• Rozwiąż problemy z kartą dźwiękową komputera.</li> <li>• Sprawdź panel dźwiękowy z innym źródłem audio (Na przykład: przenośny odtwarzacz CD, odtwarzacz MP3).</li> </ul>
Niski poziom głośności	Za niski poziom głośności	<ul style="list-style-type: none"> <li>• Usuń wszelkie przeszkody między panelem dźwiękowym a użytkownikiem.</li> <li>• Obróć pokrętło Zasilanie/Głośność panelu dźwiękowego na maksymalny poziom głośności.</li> <li>• Ustaw wszystkie elementy sterowania Windows na ich punkty maksymalne.</li> <li>• Zwiększ głośność aplikacji audio.</li> <li>• Sprawdź panel dźwiękowy z innym źródłem audio (Na przykład: przenośny odtwarzacz CD, odtwarzacz MP3)</li> </ul>

## Dodatek



**OSTRZEŻENIE: Instrukcje bezpieczeństwa**



**OSTRZEŻENIE: Używanie elementów sterowania, regulacji lub procedur, innych niż określone w tej dokumentacji, może spowodować narażenie na porażenie prądem elektrycznym, zagrożenia związane z prądem elektrycznym i/lub zagrożenia mechaniczne.**

Informacje dotyczące instrukcji bezpieczeństwa, znajdują się w części *Instrukcja informacji o produkcji*.

### Uwaga FCC (tylko USA) i inne informacje dotyczące przepisów

Uwagi FCC i inne informacje dotyczące przepisów, można sprawdzić na stronie sieciowej zgodności z przepisami, pod adresem [www.dell.com/regulatory\\_compliance](http://www.dell.com/regulatory_compliance).

**To urządzenie spełnia wymagania części 15 przepisów FCC. Jego działanie podlega następującym, dwóm warunkom:**

- (1) to urządzenie nie może powodować szkodliwych zakłóceń
- (2) to urządzenie musi przyjmować wszelkie odbierane zakłócenia, w tym zakłócenia mogące powodować niepożądane działanie

### Kontakt z firmą Dell

**Dla klientów w Stanach Zjednoczonych, należy dzwonić pod numer 800-WWW-DELL (800-999-3355).**



**UWAGA:** Przy braku aktywnego połączenia z Internetem, informacje kontaktowe można znaleźć na fakturze zakupu, opakowaniu, rachunku lub w katalogu produktu Dell.

**Firma Dell udostępnia kilka opcji pomocy technicznej i usług online i telefonicznie. Dostępność zależy od kraju i produktu, a niektóre usługi mogą nie być dostępne w danym regionie.**

**W celu uzyskania dostępu do zawartości wsparcia online:**

1. Sprawdź [www.dell.com/support/monitors](http://www.dell.com/support/monitors)

**W celu kontaktu z Dell w zakresie sprzedaży, pomocy technicznej lub obsługi klienta:**

1. Sprawdź [www.dell.com/support](http://www.dell.com/support).
2. Sprawdź kraj lub region w menu rozwijalnym **Wybierz kraj/region**, w górnej lewej części strony.
3. Kliknij **Kontakt z nami**, w górnej lewej części strony.
4. Wybierz odpowiednią usługę i tące pomocy, w zależności od potrzeb.
5. Wybierz wygodną metodę kontaktu z Dell.

# Ustawienia monitora

## Ustawienie rozdzielczości wyświetlania na 1600 x 900 (dla E2015HV) lub 1920 x 1080 (dla E2215HV/E2715H) (Maksymalna)

Dla zapewnienia optymalnej rozdzielczości wyświetlania, podczas używania systemów operacyjnych Microsoft Windows, ustaw rozdzielczość wyświetlania na 1600 x 900 (dla E2015HV) lub 1920 x 1080 (dla E2215HV/E2715H) pikseli, poprzez wykonanie następujących czynności:

### **Windows Vista®, Windows® 7, Windows® 8, Windows® 8.1:**

1. Tylko dla Windows® 8, Windows® 8.1: wybierz kafelek Pulpit, aby przełączyć na klasyczny wygląd pulpitu.
2. Kliknij prawym przyciskiem na pulpicie i kliknij Rozdzielczość ekranu.
3. Kliknij, aby wyświetlić rozwijaną listę rozdzielczości ekranu i wybierz 1600 x 900 (dla E2015HV) lub 1920 x 1080 (dla E2215HV/E2715H).
4. Kliknij OK.

Jeśli nie jest widoczna opcja 1600 x 900 (dla E2015HV) lub 1920 x 1080 (dla E2215HV/E2715H), może być konieczna aktualizacja sterownika karty graficznej. Wybierz scenariusz poniżej najlepiej opisujący używany system komputerowy i wykonaj instrukcje

1: **Jeśli używany jest komputer Dell typu desktop lub przenośny komputer Dell z dostępem do Internetu**

2: **Jeśli używany jest komputer typu desktop, komputer przenośny lub karta graficzna innej marki niż Dell**

## Jeśli używany jest komputer Dell typu desktop lub przenośny komputer Dell z dostępem do Internetu

1. Przejdź do <http://www.dell.com/support>, wprowadź znacznik serwisowy i pobierz najnowszy sterownik dla posiadanej karty graficznej.
2. Po instalacji sterowników dla adaptera grafiki należy ponownie spróbować ustawić rozdzielczość na 1600 x 900 (dla E2015HV) lub 1920 x 1080 (dla E2215HV/E2715H).

 **UWAGA:** Jeśli nie można ustawić rozdzielczości na 1600 x 900 (dla E2015HV) lub 1920 x 1080 (dla E2215HV/E2715H) należy się skontaktować z firmą Dell i zapytać o adapter grafiki, który obsługuje te rozdzielczości.

## Jeśli używany jest komputer typu desktop, komputer przenośny lub karta graficzna innej marki niż Dell

Windows Vista® ,Windows® 7 ,Windows® 8 ,Windows® 8.1:

1. Tylko dla Windows® 8 ,Windows® 8.1: wybierz kafelek Pulpit, aby przełączyć na klasyczny wygląd pulpitu.
2. Kliknij prawym przyciskiem na pulpicie i kliknij Personalizacja.
3. Kliknij Zmień ustawienia wyświetlania.
4. Kliknij Ustawienia zaawansowane.
5. Zidentyfikuj dostawcę karty graficznej z opisu w górnej części okna (np. NVIDIA, ATI, Intel, itd.).
6. Wyszukaj zaktualizowany sterownik na stronie sieciowej dostawcy karty graficznej (na przykład, <http://www.ATI.com> LUB <http://www.NVIDIA.com> ).
7. Po instalacji sterowników dla adaptera grafiki należy ponownie spróbować ustawić rozdzielczość na 1600 x 900 (dla E2015HV) lub 1920 x 1080 (dla E2215HV/E2715H).

 **UWAGA:** Jeśli nie można ustawić rozdzielczości na 1600 x 900 (dla E2015HV) lub 1920 x 1080 (dla E2215HV/E2715H) należy się skontaktować z producentem komputera lub rozważyć zakupienie adaptera grafiki z obsługą rozdzielczości wideo 1600 x 900 (dla E2015HV) lub 1920 x 1080 (dla E2215HV/E2715H).

## Procedura ustawiania dwóch monitorów w Windows Vista® ,Windows® 7 ,Windows® 8 ,Windows® 8.1:

### Dla Windows Vista®

Podłącz zewnętrzny monitor(y) do laptopa lub komputera stacjonarnego za pomocą kabla wideo (VGA, DVI, DP, HDMI itp.) i postępuj zgodnie z dowolną z poniższych metod konfiguracji.

#### Metoda 1: Z użyciem skrótu klawiaturowego "Win+P"

1. Naciśnij na klawiaturze przycisk z **logo Windows + P**. 
2. Przytrzymując wciśnięty przycisk z **logo Windows** naciskaj przycisk **P** w celu przełączenia wybranego trybu wyświetlania.

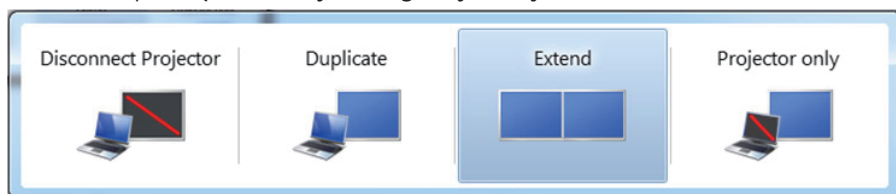

#### Metoda 2: Z użyciem menu "Personalizacja"

1. Kliknij prawym przyciskiem na pulpicie i kliknij **Personalizacja**.

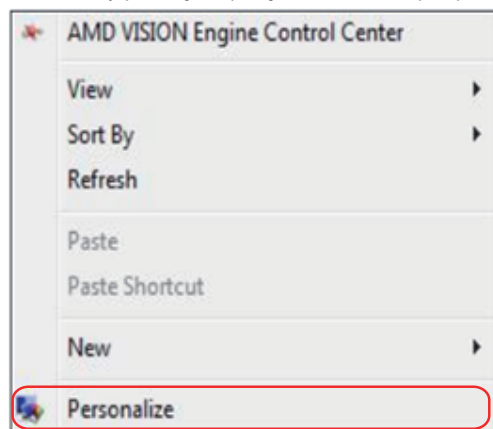



## 2. Kliknij **Ustawienia wyświetlania**.

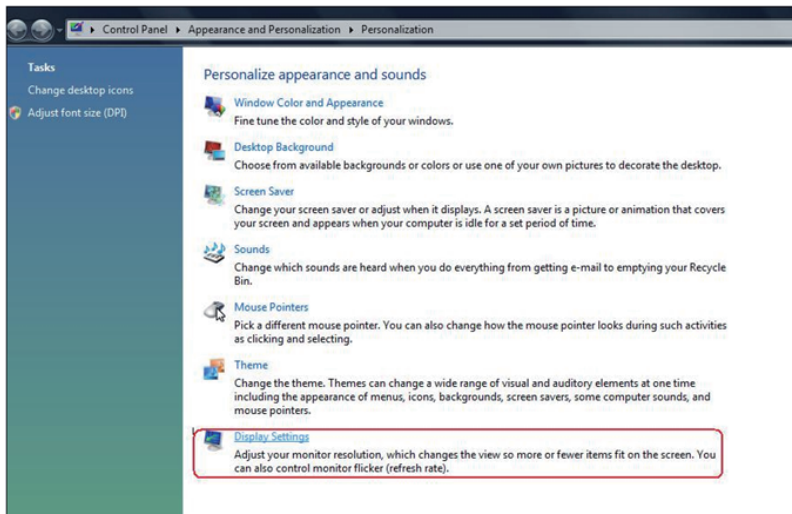

## 3. Kliknij **Identyfikuj monitor**.

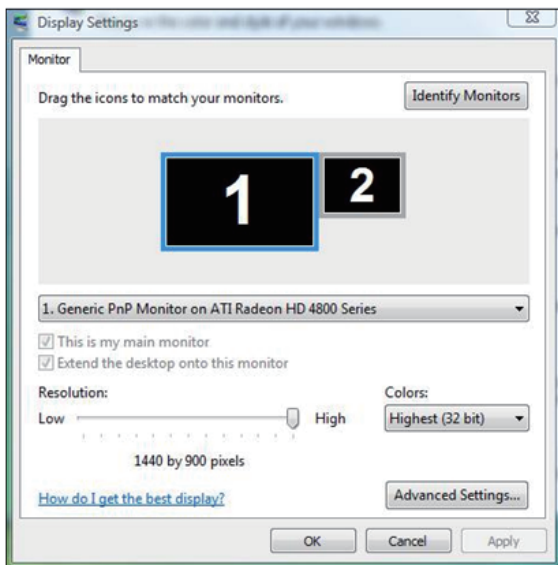

- Konieczne może być ponowne uruchomienie systemu i powtórzenie kroków od 1 do 3, jeżeli system nie wykrywa podłączonego monitora.



## Dla Windows® 7

Podłącz zewnętrzny monitor(y) do laptopa lub komputera stacjonarnego za pomocą kabla wideo (VGA, DVI, DP, HDMI itp.) i postępuj zgodnie z dowolną z poniższych metod konfiguracji.

### Metoda 1: Z użyciem skrótu klawiaturowego "Win+P"

1. Naciśnij na klawiaturze przycisk z **logo Windows** + **P**.  + 
2. Przytrzymując wciśnięty przycisk z **logo Windows** naciskaj przycisk **P** w celu przełączenia wybranego trybu wyświetlania.



### Metoda 2: Z użyciem menu "Rozdzielczość ekranu"

1. Kliknij prawym przyciskiem na pulpicie i kliknij **Rozdzielczość ekranu**.

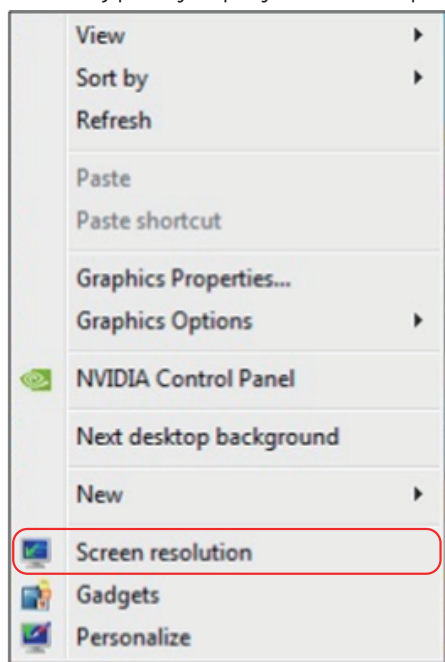

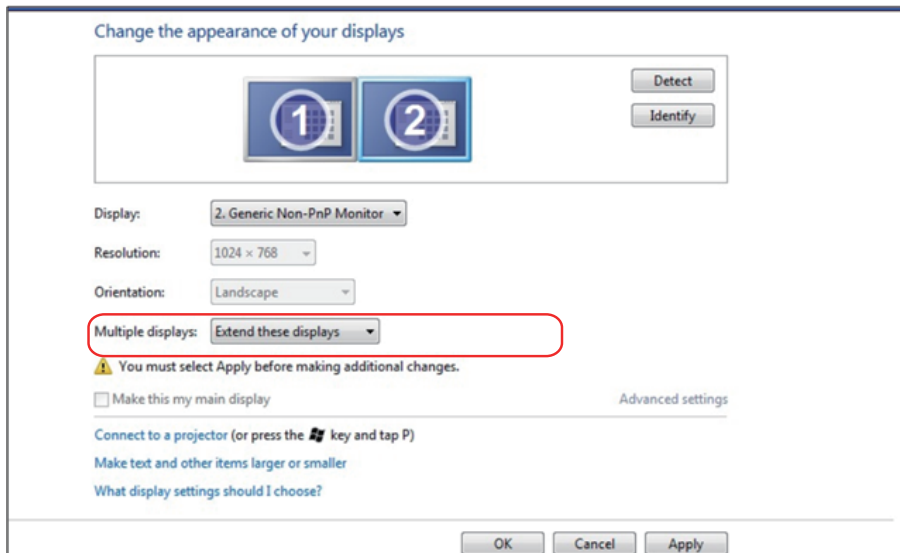

2. Kliknij opcję **Wiele ekranów** w celu dokonania wyboru ekranu. Jeżeli nie są wyświetlone dodatkowe monitory, kliknij polecenie **Wykryj**.
- Konieczne może być ponowne uruchomienie systemu i powtórzenie kroków od 1 do 3, jeżeli system nie wykrywa podłączonego monitora.



## Dla Windows® 8 ,Windows® 8.1

Podłącz zewnętrzny monitor(y) do laptopa lub komputera stacjonarnego za pomocą kabla wideo (VGA, DVI, DP, HDMI itp.) i postępuj zgodnie z dowolną z poniższych metod konfiguracji.

### Metoda 1: Z użyciem skrótu klawiaturowego "Win+P"

1. Naciśnij na klawiaturze przycisk z **logo Windows** + **P**.  + 
2. Przytrzymując wciśnięty przycisk z **logo Windows** naciskaj przycisk **P** w celu przełączenia wybranego trybu wyświetlania.

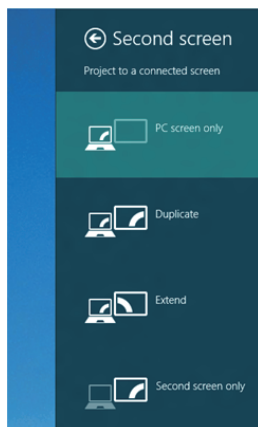

### Metoda 2: Z użyciem menu "Rozdzielczość ekranu"

1. Na ekranie startowym wybierz **Pulpit**, aby przełączyć na klasyczny wygląd pulpitu Windows.



2. Kliknij prawym przyciskiem na pulpicie i kliknij **Rozdzielczość ekranu**.

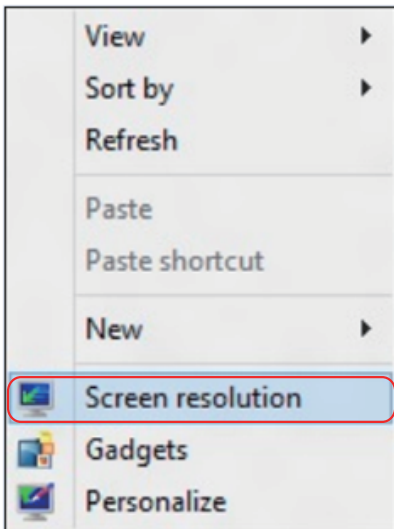

3. Kliknij opcję **Wiele ekranów** w celu dokonania wyboru ekranu. Jeżeli nie są wyświetlone dodatkowe monitory, kliknij polecenie Wykryj.

- Konieczne może być ponowne uruchomienie systemu i powtórzenie kroków od 1 do 3, jeżeli system nie wykrywa podłączonego monitora.

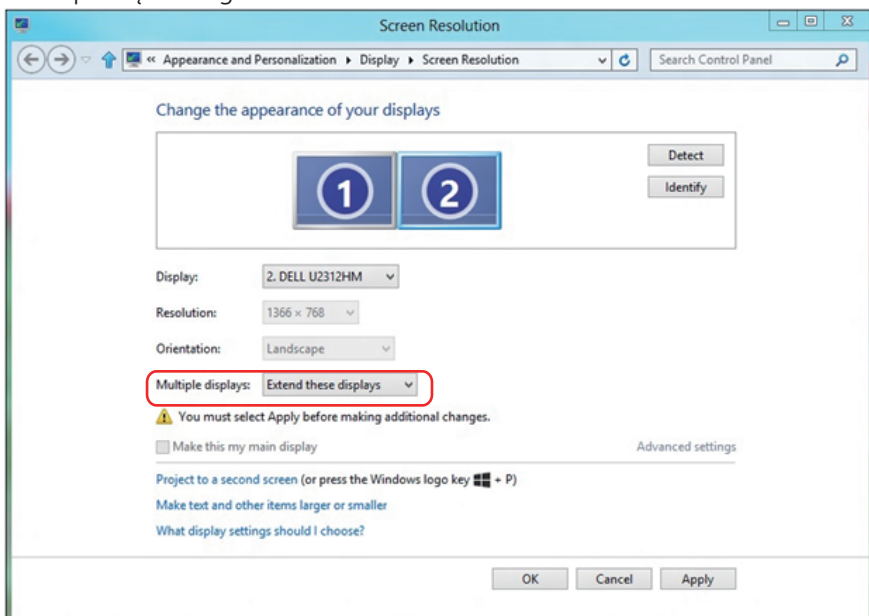

## Ustawianie stylów wyświetlania dla wielu monitorów

Po ustawieniu zewnętrznego monitora(ów) użytkownik może wybrać wymagany styl wyświetlania z menu **Wiele monitorów**: Powiel, Rozszerz, Pokaż pulpit.

- **Powielanie wyświetlaczy:** Powiela ten sam ekran na dwóch monitorach z taką samą rozdzielczością, która wybierana jest dla monitora o mniejszej rozdzielczości.

### Dla Windows Vista®

[POWIELANIE NIE JEST DOSTĘPNE]

### Dla Windows® 7

Change the appearance of your displays

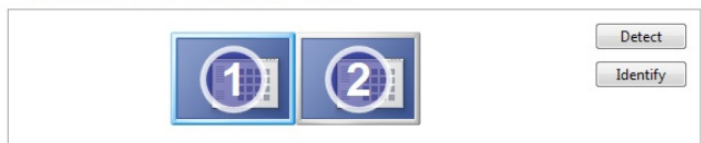

Display: 1. Mobile PC Display

Resolution: 1024 × 768

Orientation: Landscape

Multiple displays: Extend these displays

 You must select a display mode for each monitor.   
  Make this my main display   
  Show desktop only on 1   
  Show desktop only on 2

Advanced settings

Connect to a projector (or press the  key and tap P)

Make text and other items larger or smaller

What display settings should I choose?

OK

Cancel

Apply

## Dla Windows® 8, Windows® 8.1

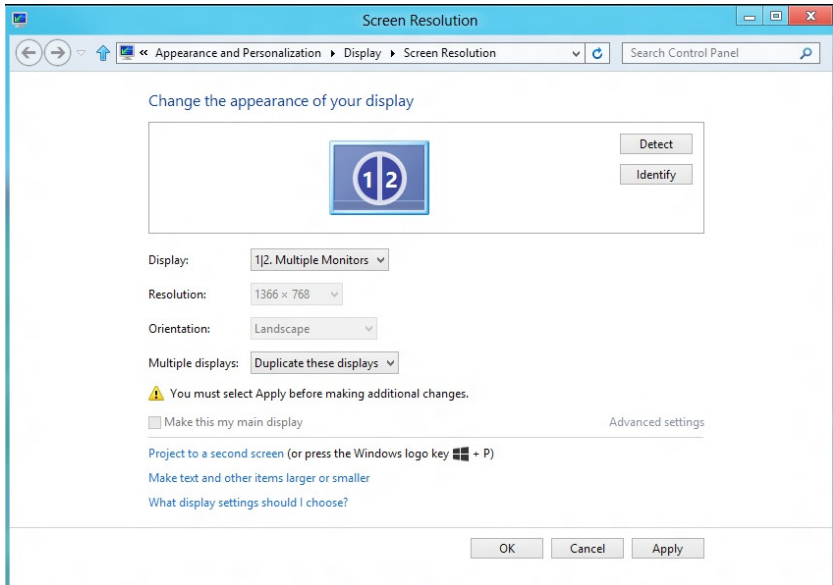

- **Rozszerzanie wyświetlaczy:** Opcja ta zalecana jest, kiedy zewnętrzny monitor jest podłączony do laptopa i każdy z monitorów może wyświetlać niezależny ekran, w celu poprawy wygody użytkownika. Można tu ustawić wzajemne położenie ekranów, przykładowo jako monitor 1 może zostać ustawiony jako znajdujący się z lewej strony monitora 2 i odwrotnie. Zależy to od fizycznego położenia monitora LCD w stosunku do laptopa. Linia pozioma wyświetlana na obu monitorach może zależeć od laptopa lub monitora zewnętrznego. Wszystkie opcje są regulowane i jedyne co musi zrobić użytkownik to przeciągnąć obraz z monitora głównego na monitor będący rozszerzeniem.

### Dla Windows Vista®

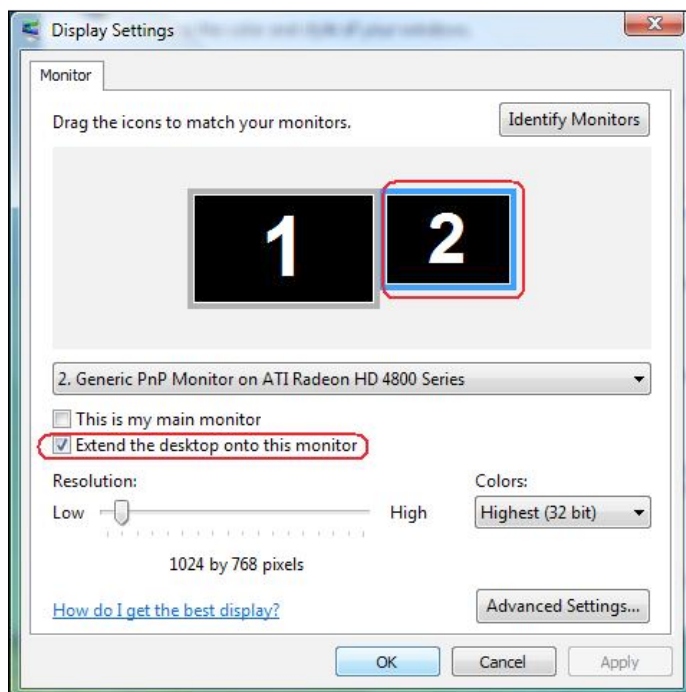



## Dla Windows® 7

Change the appearance of your displays

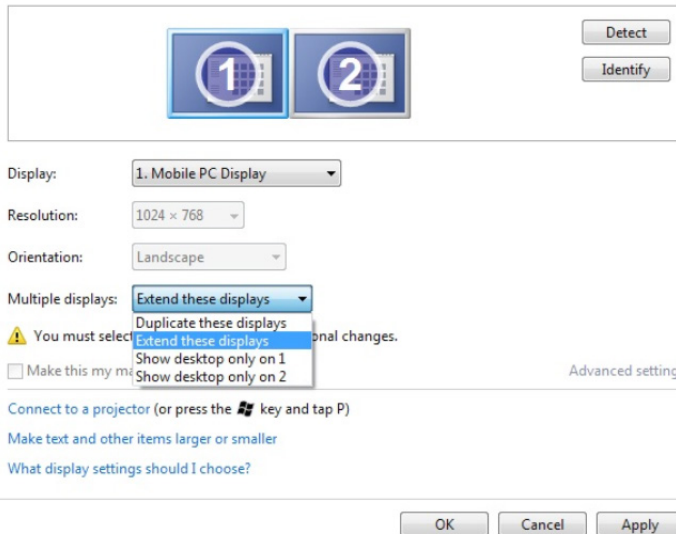

The screenshot shows the Windows 7 Display Settings dialog box. At the top, there are two display icons labeled '1' and '2'. To the right are 'Detect' and 'Identify' buttons. Below the icons, the 'Display:' dropdown is set to '1. Mobile PC Display'. The 'Resolution:' dropdown is set to '1024 x 768'. The 'Orientation:' dropdown is set to 'Landscape'. The 'Multiple displays:' dropdown is open, showing options: 'Extend these displays' (selected), 'Duplicate these displays', 'Show desktop only on 1', and 'Show desktop only on 2'. A warning icon and text state: 'You must select a display mode before making additional changes.' There is an unchecked checkbox for 'Make this my main display' and a link for 'Advanced settings'. At the bottom, there are 'OK', 'Cancel', and 'Apply' buttons.

## Dla Windows® 8 , Windows® 8.1

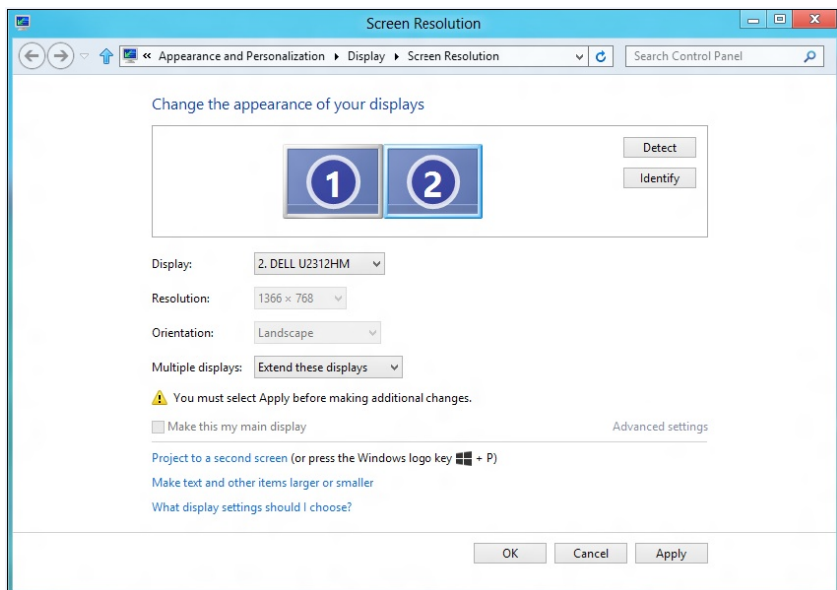

The screenshot shows the Windows 8/8.1 Screen Resolution dialog box. The title bar reads 'Screen Resolution'. The breadcrumb path is 'Appearance and Personalization > Display > Screen Resolution'. The main heading is 'Change the appearance of your displays'. It features two display icons labeled '1' and '2'. To the right are 'Detect' and 'Identify' buttons. Below the icons, the 'Display:' dropdown is set to '2. DELL U2312HM'. The 'Resolution:' dropdown is set to '1366 x 768'. The 'Orientation:' dropdown is set to 'Landscape'. The 'Multiple displays:' dropdown is set to 'Extend these displays'. A warning icon and text state: 'You must select Apply before making additional changes.' There is an unchecked checkbox for 'Make this my main display' and a link for 'Advanced settings'. Below that, there are links for 'Project to a second screen (or press the Windows logo key + P)', 'Make text and other items larger or smaller', and 'What display settings should I choose?'. At the bottom, there are 'OK', 'Cancel', and 'Apply' buttons.

- **Pokaż pulpit tylko na...:** Wyświetla stan konkretnego monitora. Opcja ta wybierana jest zwykle, kiedy laptop jest wykorzystywany jako komputer stacjonarny i użytkownik może cieszyć się korzystaniem z większego ekranu. Większość współczesnych laptopów obsługuje główne rozdzielczości. Jak pokazano na rysunku powyżej, rozdzielczość monitora laptopa wynosi jedynie 1280 x 800, ale po podłączeniu zewnętrznego monitora LCD 27" użytkownik może natychmiast poprawić widzialność uzyskując rozdzielczość w jakości 1920 x 1080 Full HD.

### Dla Windows Vista®

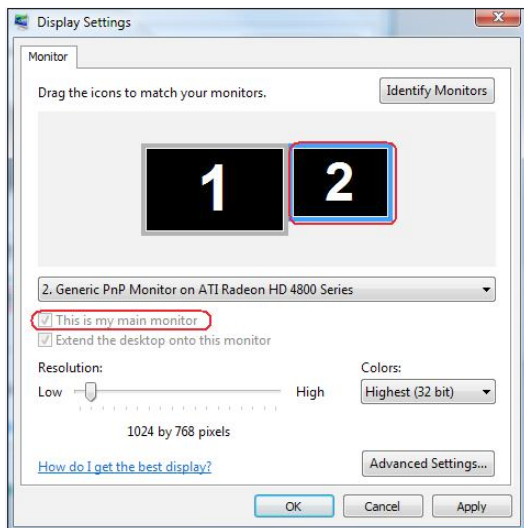
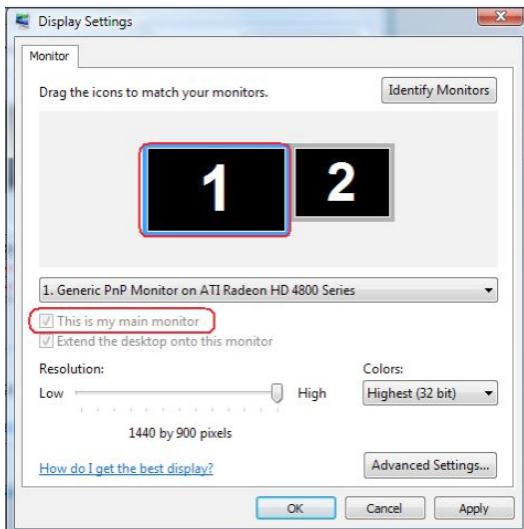

## Dla Windows® 7

Change the appearance of your displays



Display: 1. Mobile PC Display

Resolution: 1024 × 768

Orientation: Landscape

Multiple displays: Show desktop only on 1

 You must select a display mode for each monitor. You can select from the following options:

Make this my main display

- Duplicate these displays
- Extend these displays
- Show desktop only on 1
- Show desktop only on 2

[Advanced settings](#)

[Connect to a projector](#) (or press the  key and tap P)

[Make text and other items larger or smaller](#)

[What display settings should I choose?](#)

OK

Cancel

Apply

Change the appearance of your displays



Display: 1. Mobile PC Display

Resolution: 1024 × 768

Orientation: Landscape

Multiple displays: Show desktop only on 2

 You must select a display mode for each monitor. You can select from the following options:

Make this my main display

- Duplicate these displays
- Extend these displays
- Show desktop only on 1
- Show desktop only on 2

[Advanced settings](#)

[Connect to a projector](#) (or press the  key and tap P)

[Make text and other items larger or smaller](#)

[What display settings should I choose?](#)

OK

Cancel

Apply

## Dla Windows® 8, Windows® 8.1

